

# TOSHIBA

東芝マシンルームレスエレベーター  
スペーセル

## 東芝のエレベーター・エスカレーターについてのお問い合わせ窓口

### 東芝エレベーター株式会社

東京支社	〒140-0014	品川区大井 1-28-1	☎ (03)5718-0363
西東京支店	〒190-0012	東京都立川市曙町 2-22-20 (立川センタービル)	☎ (042)540-5688
北海道支社	〒003-0004	札幌市白石区東札幌四条 2-1-1	☎ (011)837-1051
東北支社	〒983-0852	仙台市宮城野区榴岡 4-2-3 (仙台 MT ビル)	☎ (022)298-1084
北関東支社	〒330-9531	さいたま市大宮区桜木町 1-7-5 (ソニックシティビル)	☎ (048)645-9100
新潟支店	〒950-0088	新潟市中央区万代 3-1-1 (新潟日報メディアシップ)	☎ (025)241-4425
長野支店	〒380-0921	長野市大字栗田 2135 (大成コートワンビル)	☎ (026)228-5455
東関東支社	〒260-0014	千葉市中央区本千葉町 15-1 (京成千葉中央ビル)	☎ (043)225-8711
神奈川支社	〒220-0012	横浜市西区みなとみらい 4-4-2 (横浜ブルーアベニュー)	☎ (045)307-1071
中部支社	〒450-0002	名古屋市中村区名駅 4-8-18 (名古屋三井ビルディング北館)	☎ (052)564-1055
静岡支店	〒422-8062	静岡市駿河区稲川 2-1-1 (伊伝静岡駅南ビル)	☎ (054)284-4981
北陸支店	〒920-0856	金沢市昭和町 16-1 (ヴィサージュ)	☎ (076)222-9116
関西支社	〒545-6030	大阪市阿倍野区阿倍野筋 1-1-43 (あべのハルカス)	☎ (06)6622-3350
京都支店	〒600-8216	京都市下京区塩小路通西洞院東入る東塩小路町 843-2 (日本生命京都ヤサカビル)	☎ (075)371-1968
兵庫支店	〒650-0001	神戸市中央区加納町 4-2-1 (神戸三宮阪急ビル)	☎ (078)332-3040
四国支店	〒760-0065	高松市朝日町 2-2-22 (高松ビル)	☎ (087)811-0202
中国支社	〒730-0051	広島市中区大手町 2-7-10 (広島三井ビルディング)	☎ (082)504-1061
九州支社	〒810-0072	福岡市中央区長浜 2-4-1 (東芝福岡ビル)	☎ (092)762-7057

その他、全国の情報センター・営業所・サービスステーションが  
皆様のエレベーター・エスカレーターの快適な運転をバックアップします

### ⚠️ 安全に関する注意

- 法令を順守してください。
- ご使用前に取扱説明書をよくお読みになり、正しくお使いください。

## TOSHIBA

東芝エレベーター株式会社

本社 〒212-8585 神奈川県川崎市幸区堀川町72-34

東芝エレベーター株式会社の最新情報や製品情報は、下記ホームページをご覧ください。

<https://www.toshiba-elevator.co.jp/>



この印刷物は、環境に配慮した植物油インクを使用しております。

●このカタログは2021年1月の発行で、2026年5月の増刷です。仕様および外観は、改良のために予告なしに変更することがあります。

GK-A215(8)-26.05.5000-26.05 (TO)

©TOSHIBA ELEVATOR AND BUILDING SYSTEMS CORPORATION 2021-2026

東芝エレベーター株式会社

東芝マシンルームレスエレベーター

# SPACEL

スペーセル

標準形：住宅用 乗用 寝台用 (定員 6～15人 積載 450～1000kg)  
オーダー形：乗用 人荷用 寝台用 (定員 17～26人 積載 1150～1750kg)

# SPACECEL

スぺーセル

## THE ORIGIN

どこまでも安全・安心を最優先します

東芝が1998年に日本初の標準形マシンルームレスエレベーター「SPACECEL」を

世に出して以来、世界最高水準の技術力で進化させてきました。

これからもお客様にご満足いただける製品とサービスの提供を通じて、信頼されるブランドであり続けます。



メンテナンス

SDGsへの取り組み	3
災害に強いエレベーター	5
安全・安心・快適性の向上	7
衛生・清潔対策	9
製品ラインアップ一覧	11

スぺーセル  
SPACECEL<標準形>

住宅用R形 かが室・のりば	13
乗用P形 かが室・のりば	19
寝台用B形 かが室・のりば	25
寝台用エレベーターおすすめ仕様	28

標準カラーサンプル

天井/手すり	29
かが操作盤	31
操作ボタン	33
のりばバリエーション(三方枠・操作表示機器)	35
展望用/二方向出入口仕様エレベーター	37
バリアフリー/ユニバーサルデザイン対応	39
車いす兼用エレベーター	43
聴覚障がい者対応	44
視覚障がい者対応	44
カラーユニバーサルデザイン	44

スぺーセル  
SPACECEL<オーダー形>

乗用P形・寝台用B形 かが室	45
乗用P形・寝台用B形 のりば	47

仕様詳細

災害に強いエレベーター	49
水害/地震対策機能	49
停電/火災対策機能	51
安全・安心・快適性の向上	52
ドアまわりの安全機能	52
保護機能	53
サービス機能	54
ヒューマン・インターフェース機能	54
省エネルギー機能	55
かが室・のりばオプション	56
防犯・セキュリティ対策	57
メンテナンスサービス	61

スぺーセル  
SPACECEL<標準形>

据付図/寸法表	63
仕様一覧表	69

スぺーセル  
SPACECEL<オーダー形>

据付図/寸法表	71
仕様一覧表	79

全国ネットワーク	81
除外工事	82

標準形  
デザイン・意匠  
オーダー形  
仕様詳細  
据付図/寸法表・仕様一覧  
その他

# SDGsへの取り組み

東芝グループの事業活動を通じて、社会の発展に貢献していくという変わらぬ信念は、持続可能な社会の実現を目指すSDGsの方向性に合致しています。東芝エレベータとしても、事業活動を通じてより一層SDGsの達成に貢献すべく、環境負荷の低減と安全・安心・快適の両立を進めます。

<事業活動を通じての取り組みの一例>

- 省エネルギーかつ省資源、そして有害物質を削減した、環境性能の高い昇降機のご提供。
- 昇降機リニューアルによる、環境性能の高い最新機種・最新機器のご提供。
- 省エネルギーかつ環境性能の高いビルファシリティソリューションのご提供。

## SUSTAINABLE DEVELOPMENT GOALS



SDGsの全17の目標のうち、事業活動を通じて推進可能な11項目を抽出して取り組んでいます。

## 環境への取り組みについて

### 据付現場での溶接レスへ取り組んでいます

据付現場での溶接レスのメリットとしては、出火の原因となる熱源がなくなり、健康に悪影響を与えるヒュームや紫外線が発生しません。また、一般工具での施工となり、安定した品質の確保にもつながります。ヒュームとは、アーク溶接時に溶けた金属が蒸気となり、空気中で冷やされ微細な粒子になったものです。

## 省エネルギー

### 消費電力最大50%削減

制御装置による待機電流の削減やシステムの効率化、LED照明の採用や再生電力機能(有償付加仕様)との組み合わせにより消費電力を最大50%削減します。

※再生電力機能を採用した、乗用15人乗り速度105m/min (STD天井相当)と旧機種 (SPACEL-EX) との比較 (弊社調べ)

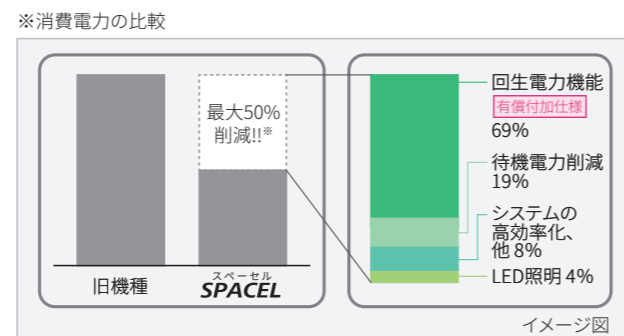

## 有害物質の削減

### 鉛の使用量削減

ロープ固定方法をクサビ式ロープ固定装置に変更。ロープ端末処理に使用していた鉛を廃止し鉛の使用量を削減しました。

### LED照明の採用

LED照明の採用により、「水銀フリー」を実現しました。

### 非塩ビ化

床タイルとかご内の扉・天井・側板などの化粧鋼板には、燃やした際に有毒な塩素ガスを発生させない、非塩ビの材料を採用しています。

### オゾン層を破壊しない冷媒を採用

『エレベーター専用クーラー』には、オゾン層を破壊しない冷媒 (R-410A) を採用しています。

## 省資源

### 制御装置バッテリーの交換タイミングの最適化

バッテリーを集約しつつ容量監視を行うことで、予測寿命を踏まえた適切なタイミングでの交換を可能としています。

### ガイドレール用潤滑オイルを廃止

かご室・釣合おもりにローラーガイドを採用したことにより、ガイドシューで必要だったガイドレール用潤滑オイルを廃止し、メンテナンス費用の削減に効果があります。



### 梱包材料のリサイクル化と削減

梱包材料を減らすため、再利用できるメッシュコンテナの採用や輸送時の梱包をスリム化し、梱包材料の削減を進めています。

RoHS指令 (特定有害物質使用制限) に準拠した製品づくりへ取り組んでいます。  
「建築基準法」に基づいた「シックハウス症候群」に対応しています。  
「厚生労働省指針 (シックハウス13物質)」および「学校環境衛生の基準」に基づいた「シックハウス症候群」に対応しています。

※エレベーターはRoHS指令の対象外です。

災害に強いエレベーター

水害に強い

(詳細はP.49)

巻上機上部設置方式

万一、昇降路に水が流れ込んだ場合にも巻上機や制御装置が水にさらされにくい「巻上機上部設置方式」を採用しています。また、主要機器が昇降路上部にあるため、復旧作業が早く、費用も抑えられます。

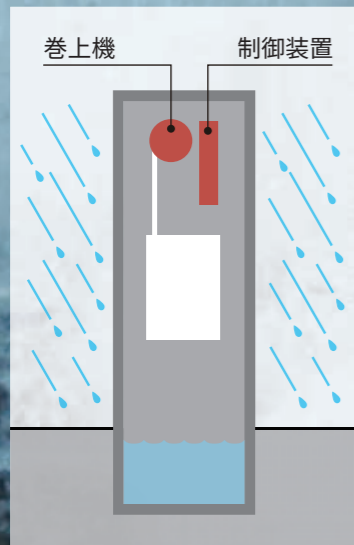

ピット浸水時のイメージ

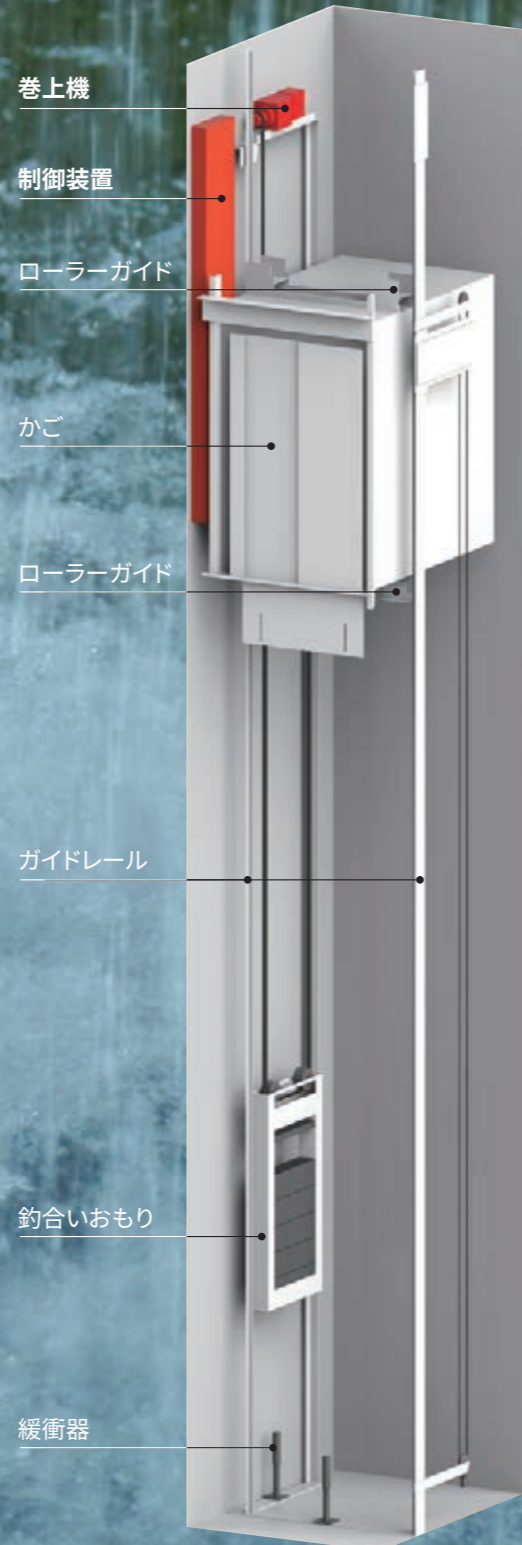

停電対策

(詳細はP.51)

トスムーブNEO 有償付加仕様

**特許** 特許第5788472号

停電時に最大2時間継続運転を行うことが可能です。エレベーターの動かない不便さを解消します。標準形のための有償付加仕様です。



地震対策

(詳細はP.49)

お客様の安全・安心を第一に考えた対応

閉じ込め防止

- ・P波感知器付地震時管制運転 基本仕様 (リスタート機能付)
- ・緊急地震速報連動管制運転 有償付加仕様
- ・緊急救出運転機能 有償付加仕様

機器損傷の防止

- ・長周期地震対策 基本仕様

お客様への情報提供

- ・運転状況表示機能 基本仕様

運転の早期復旧(保守契約メニュー)

- ・自動復旧運転機能プラス(検出精度向上仕様)
- ・自動復旧運転機能

## 安全・安心・快適性の向上

### 「すきま」をふさぐ しきい間すきまレス

標準装備仕様

特許 特許第6030209号 (詳細はP.52)



エレベーターとのりばの「すきま」をふさぎ、安心して乗り降りでき「すきま」に物を落とす心配を減らします。

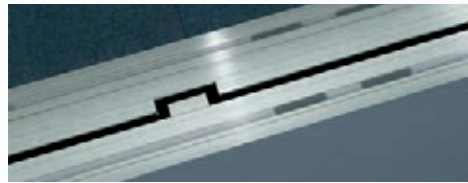

従来のしきい間すきま (10~30mm)

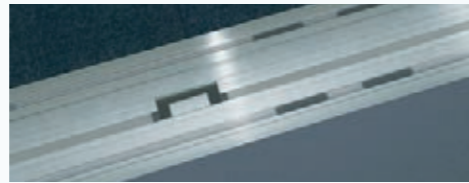

乗り降りの際に、エレベーターと建物の「すきま(クリアランス)」をふさぎます。

### 防犯・セキュリティ対策

(詳細はP.57~)

広角ミラー付操作盤 標準装備仕様

かご内防犯カメラシステム 有償付加仕様

警報ボタン 有償付加仕様

サービス階切離し運転 有償付加仕様

特殊呼び登録機能のセキュリティシステム 有償付加仕様

オートロック・インターホン連動システム 有償付加仕様

など

知らない人と相乗りした場合に振り向かずに、背面を見渡せる広角ミラーを標準装備しました。(広角ミラーのイメージ)

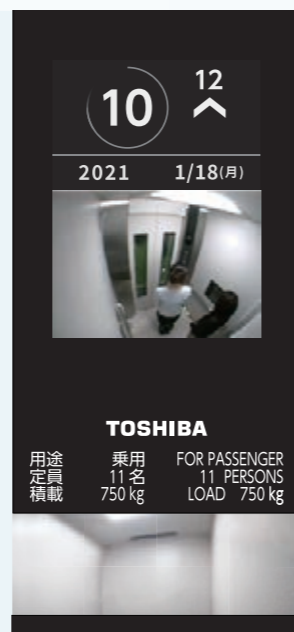

### 8.4インチ 大形液晶インジケータ

基本仕様

(詳細はP.34)

円を描くことで次の停止階までの移動時間を直感的に感じることができるプログレスリングを採用しました。非常時には四カ国語のアナウンスと画面表示で案内します。



非常時の四カ国語対応インジケータ画面表示例

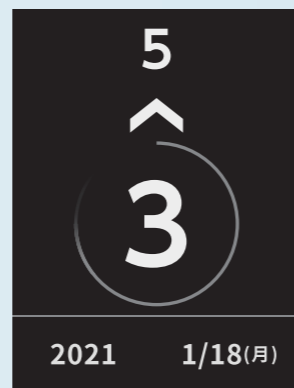

次停止階までの間隔を円を描くプログレスリングで表現

### 心地よさを追求した インテリア

(詳細はP.13~)

内装と照明を組み合わせ、心地よい空間を創ります。

Natural  
あたたかな印象



Stylish  
モノトーンを基調



Authentic  
重厚な雰囲気



### ツートーンインテリア

有償付加仕様

前後の側板(かごドア、幕板、背面側板)と左右の側板の色をセットで変更できます。



DLX-15  
デラックス天井  
有償付加仕様  
(詳細はP.13)

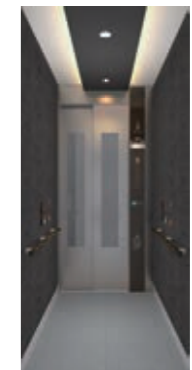

DLX-12  
デラックス天井  
有償付加仕様  
(詳細はP.14)



PRM-11  
プレミアム天井  
有償付加仕様  
(詳細はP.16)

●実際のデザインや色は、違う場合があります。

衛生・清潔対策

エレベーターを清潔に保つ

(詳細はP.10、28)

抗菌凸文字ボタン **基本仕様**

抗菌樹脂製フェースプレート **基本仕様**

イオン発生装置 **標準装備仕様**

換気装置継続運転機能 **基本仕様**

かご内リフレッシュ機能 **有償付加仕様**

防汚/耐汚染性化粧シート **有償付加仕様**

床 長尺シート **有償付加仕様**

保護マット 消臭/菌・ウイルス抑制 **有償付加仕様**



抗菌樹脂製  
フェースプレート



抗菌凸文字ボタン



非接触

ボタンやドアに触れる機会を減らす

(詳細はP.10、52、53、60)

2D多光束(マルチビーム)

ドアセンサー **基本仕様**

非接触ボタン

(センサー組込形) **有償付加仕様**

スマートドア **有償付加仕様**

オートロック・インターホン

連動システム **有償付加仕様**



清潔サポート仕様

かご室

換気装置

継続運転機能 **基本仕様**

エレベーターを利用後、一定時間換気装置を継続して作動します。

イオン発生装置 **標準装備仕様**

菌、ウイルスの抑制効果が認められるイオン発生装置を標準で設置します。

保護マット

消臭/菌・ウイルス抑制 **有償付加仕様**

保護マットに塗布した光触媒の作用により、消臭や菌・ウイルスの抑制効果があります。

光触媒にはNiterra Materials製「ルネキャット®」を使用しています。

床 長尺シート **有償付加仕様**

継ぎ目が少なくなるので、汚れが溜まりにくく、清掃性が向上します。(床 長尺シートには抗菌・抗ウイルス機能はありません。)



抗菌凸文字ボタン

**基本仕様**

凸文字ボタンには、無機抗菌剤を練込んだ素材を使用しました。



抗菌樹脂製フェースプレート

**基本仕様**

樹脂製フェースプレートには、無機抗菌剤を練込んだ素材を使用しました。



非接触ボタン(センサー組込形)

**有償付加仕様**

操作ボタンに触れずにボタン登録ができます。



かご内リフレッシュ機能

**有償付加仕様**

エレベーター内の空気を入れ換えるため、利用後30秒間戸開し、風量が強くなり自動で換気します。また、手動での操作も可能です。(専用クーラーとの併用はできません。)



のりば

抗菌凸文字ボタン **基本仕様**

抗菌凸文字ボタンには、無機抗菌剤を練込んだ素材を使用しました。

非接触ボタン(センサー組込形) **有償付加仕様**

操作ボタンに触れずにボタン登録ができます。

抗菌凸文字ボタン



SIAAマークはISO22196法により評価された結果に基づき、抗菌製品技術協議会ガイドラインで品質管理・情報公開された製品に表示されています。

●実際のデザインや色は、違う場合があります。

標準形

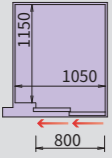
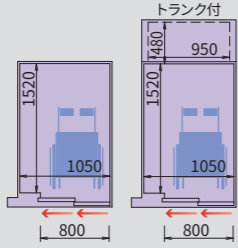
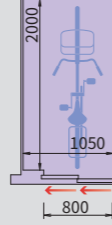
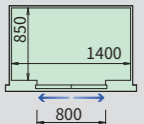
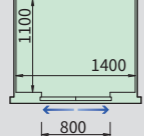
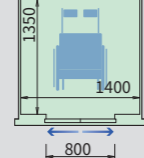
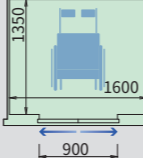
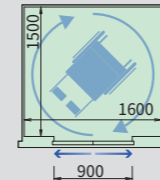
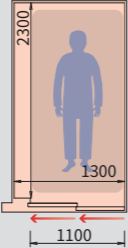
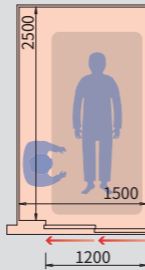
<b>R</b> 形 住宅用	 SR6-2S	 SR9-2S SRT9-2S トランク付 二方向出入口対応	 SR13-2S 二方向出入口対応		
	 SP6-CO	 SP9-CO	 SP11-CO 二方向出入口対応	 SP13-CO 二方向出入口対応	 SP15-CO 二方向出入口対応
<b>P</b> 形 乗用					
<b>B</b> 形 寝台用			 SB750-2S 二方向出入口対応 車いすもご利用いただけます	 SB1000-2S 二方向出入口対応 車いすもご利用いただけます	
	積載	450kg	600kg	750kg	850/900kg (SR13-2S) (SP13-CO)
定員	6人	9人	11人	13人	15人
速度	45・60・90・105 m/min				

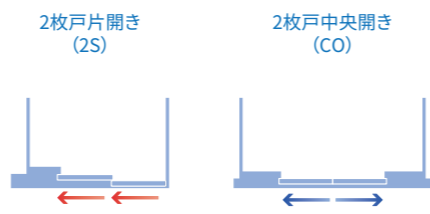

オーダー形

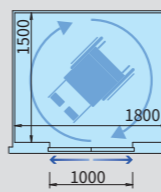
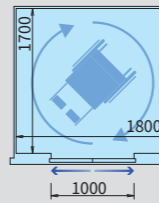
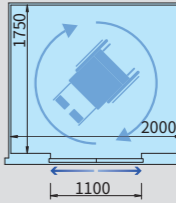
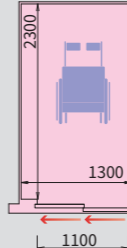
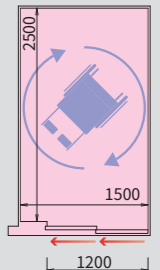
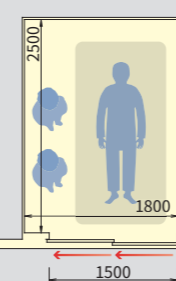
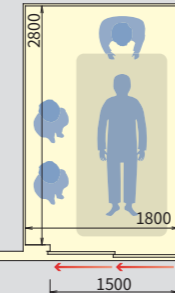
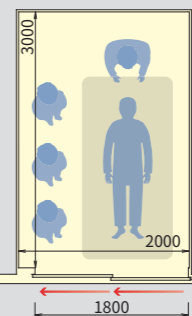
<b>P</b> 形 乗用	 SP17-CO 二方向出入口対応	 SP20-CO 二方向出入口対応		 SP24-CO 二方向出入口対応	
		 SP20-2S 二方向出入口対応		 SP26-2S 二方向出入口対応	
<b>B</b> 形 寝台用	 SB1150-2S 二方向出入口対応 車いすもご利用いただけます	 SB1300-2S 二方向出入口対応 車いすもご利用いただけます	 SB1500-2S 二方向出入口対応 車いすもご利用いただけます		
	積載	1150kg	1300/1350kg (SP20-CO)	1500kg	1600kg
定員	17人	20人	23人	24人	26人
速度	45・60・90・105 m/min				

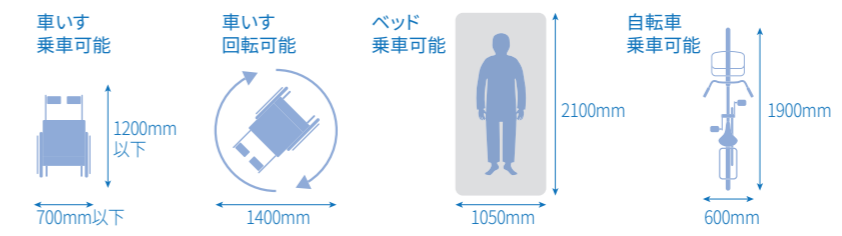

参考寸法  
手動車いすと自転車はJIS規格から、ベッドについては一般的なレギュラーサイズベッドの寸法としています。(弊社調べ)  
車いす兼用エレベーター仕様についてはP.43をご覧ください。

# 標準形 住宅用 R 形 かが室

住空間のための上質なインテリア



## DLX-15

**デラックス天井** 有償付加仕様  
非塩ビ系化粧鋼板 (TK-C221)  
(ルーバー部: 非塩ビ系化粧シート貼り仕上 (ライトウッド))

- **ドア・幕板**  
非塩ビ系化粧鋼板 (TK-W134)
- **側板** (ツートーンインテリア 有償付加仕様)  
非塩ビ系化粧鋼板  
(背面: TK-W134・側面: TK-W145)
- **床** 非塩ビ系タイル (TK-F433)

- **リターンパネル**  
ステンレス製バイプレーション仕上 有償付加仕様
- **操作盤**  
フェースプレート: ステンレス製バイプレーション仕上 有償付加仕様  
ボタン : クリックタッチボタン (D-02 (U)) 有償付加仕様

- **搭載仕様** 有償付加仕様  
・防犯窓付きドア (標準サイズ)  
・フルハイミラー  
・防犯カメラ  
・車いす専用かご操作盤 (ステンレス製バイプレーション仕上)  
・円形ブラケット手すり (ステンレス製バイプレーション仕上)

● 車いす兼用エレベーター仕様 有償付加仕様  
(詳細はP.43)

## DLX-12

**デラックス天井** 有償付加仕様

非塩ビ系化粧鋼板 (TK-C226)  
(間接照明反射面はTK-C221となります。)

- **ドア・幕板**  
非塩ビ系化粧鋼板 (TK-W144)
- **側板** (ツートーンインテリア 有償付加仕様)  
非塩ビ系化粧鋼板  
(背面: TK-W144・側面: TK-W146)
- **床** 非塩ビ系タイル (TK-F435)

- **リターンパネル**  
ステンレス製ヘアライン仕上
- **操作盤**  
フェースプレート: 樹脂成形品 (一部鋼板製)  
ボタン : 抗菌凸文字ボタン
- **搭載仕様** 有償付加仕様  
・防犯窓付きドア (大形サイズ)  
・フルハイミラー  
・車いす専用かご操作盤 (鋼板製塗装仕上)  
・円形ブラケット手すり (木製ブラック) ・防犯カメラ

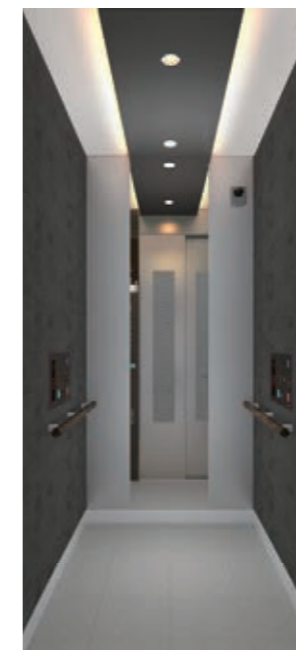

● 車いす兼用エレベーター仕様 有償付加仕様 (詳細はP.43)

## STD-11

**スタンダード天井**

非塩ビ系化粧鋼板 (TK-C226)

- **ドア・幕板**  
非塩ビ系化粧鋼板 (TK-W147)
- **側板**  
非塩ビ系化粧鋼板 (TK-W147)
- **床** 非塩ビ系タイル (TK-F436)

- **リターンパネル** ステンレス製ヘアライン仕上
- **操作盤**  
フェースプレート: ステンレス製ヘアライン仕上 有償付加仕様  
ボタン : 抗菌凸文字ボタン
- **搭載仕様** 有償付加仕様  
・トランク付 ・防犯窓付きドア (標準サイズ) ・凸面鏡  
・横形かご操作盤 (ステンレス製ヘアライン仕上)  
・ユニバーサル手すり (ステンレス製ヘアライン仕上)  
・防犯カメラ



● かごドア・側板・幕板・床タイルの色は「標準カラーサンプル (29・30ページ)」からお選びください。  
● 仕様および外観は改良のため予告なしに変更する場合があります。印刷のため実際の色と異なる場合があります。

## 天井バリエーション



PRM-11 **プレミアム天井** 有償付加仕様  
ガラスクロス照明 (LED照明)

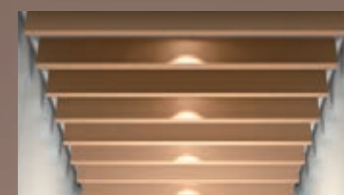

DLX-15 **デラックス天井** 有償付加仕様  
LEDダウンライト照明



DLX-14 **デラックス天井** 有償付加仕様  
間接照明 (LED照明)



DLX-13 **デラックス天井** 有償付加仕様  
乳白色樹脂板付照明 (LED照明)

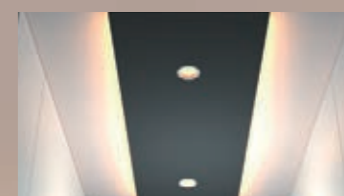

DLX-12 **デラックス天井** 有償付加仕様  
間接照明 (LED照明) + LEDダウンライト照明



DLX-11 **デラックス天井** 有償付加仕様  
LEDダウンライト照明



STD-11 **スタンダード天井**  
大形導光板LED照明

Natural



### DLX-11

デラックス天井 有償付加仕様

非塩ビ系化粧鋼板 (TK-C221)  
LEDダウンライト照明

■ 搭載仕様 有償付加仕様

- ・コンビニエントフック
- ・防犯カメラ

- ドア・幕板  
非塩ビ系化粧鋼板 (TK-W134)
- 側板 (ツートーンインテリア 有償付加仕様)  
非塩ビ系化粧鋼板  
(背面:TK-W134・側面:TK-W115)
- 床  
非塩ビ系タイル (TK-F434)
- リターンパネル  
ステンレス製ヘアライン仕上
- 操作盤  
フェースプレート:樹脂成形品 (一部鋼板製)  
ボタン : 抗菌凸文字ボタン



### STD-11

スタンダード天井

非塩ビ系化粧鋼板 (TK-C144)  
大形薄光板LED照明

- ドア・幕板  
非塩ビ系化粧鋼板 (TK-W142)
- 側板  
非塩ビ系化粧鋼板 (TK-W142)
- 床  
非塩ビ系タイル (TK-F431)
- リターンパネル  
ステンレス製ヘアライン仕上
- 操作盤  
フェースプレート:樹脂成形品 (一部鋼板製)  
ボタン : 抗菌凸文字ボタン

Stylish



### DLX-13

デラックス天井 有償付加仕様

非塩ビ系化粧鋼板 (TK-C221)  
乳白色樹脂板付照明 (LED照明)

■ 搭載仕様 有償付加仕様

- ・ミラー (標準サイズ)
- ・車いす専用かご操作盤 (ステンレス製ヘアライン仕上)
- ・ユニバーサル手すり (ステンレス製ヘアライン仕上)
- ・荷摺り (ステンレス製ヘアライン仕上)
- ・警報ボタン

- ドア・幕板  
非塩ビ系化粧鋼板 (TK-W111)
- 側板  
非塩ビ系化粧鋼板 (TK-W111)
- 床  
非塩ビ系タイル (TK-F435)
- リターンパネル  
ステンレス製ヘアライン仕上
- 操作盤  
フェースプレート:ステンレス製ヘアライン仕上 有償付加仕様  
ボタン : 抗菌凸文字ボタン

● 車いす兼用エレベーター仕様 有償付加仕様  
(詳細はP.43)



### DLX-15

デラックス天井 有償付加仕様

非塩ビ系化粧鋼板 (TK-C144)  
(ルーバー部:非塩ビ系シート貼り仕上 (ガンメタリック))  
LEDダウンライト照明

- 操作盤  
フェースプレート:ステンレス製ヘアライン仕上 有償付加仕様  
ボタン: クリックタッチボタン (D-02 (U)) 有償付加仕様

- ドア・幕板  
非塩ビ系化粧鋼板 (TK-W139)
- 側板  
非塩ビ系化粧鋼板 (TK-W139)
- 床  
非塩ビ系タイル (TK-F435)
- リターンパネル  
ステンレス製ヘアライン仕上
- 搭載仕様 有償付加仕様  
・防犯窓付きドア (標準サイズ)  
・フルハイトミラー  
・車いす専用かご操作盤 (ステンレス製ヘアライン仕上)  
・円形ブラケット手すり (ステンレス製ヘアライン仕上)

● 車いす兼用エレベーター仕様 有償付加仕様  
(詳細はP.43)

Authentic



### DLX-14

デラックス天井 有償付加仕様

非塩ビ系化粧鋼板 (TK-C144)  
(照明反射面はTK-C221となります。)  
間接照明 (LED照明)

■ 搭載仕様 有償付加仕様

- ・トランク付
- ・トランク付専用三分割ミラー (標準サイズ)
- ・防犯窓付きドア (標準サイズ)
- ・車いす専用かご操作盤 (鋼板製塗装仕上)
- ・円形手すり (木製ダークブラウン)

- ドア・幕板  
非塩ビ系化粧鋼板 (TK-W146)
- 側板  
非塩ビ系化粧鋼板 (TK-W146)
- 床  
非塩ビ系タイル (TK-F436)
- リターンパネル  
ステンレス製ヘアライン仕上
- 操作盤  
フェースプレート:樹脂成形品 (一部鋼板製)  
ボタン : 抗菌凸文字ボタン

● 車いす兼用エレベーター仕様 有償付加仕様  
(詳細はP.43)



### PRM-11

プレミアム天井 有償付加仕様

非塩ビ系化粧鋼板 (TK-C221)  
ガラスクロス照明 (LED照明)

- 操作盤  
フェースプレート:ステンレス製ヘアライン仕上 有償付加仕様  
ボタン: クリックタッチボタン (D-02 (U)) 有償付加仕様

- ドア・幕板  
非塩ビ系化粧鋼板 (TK-W144)
- 側板 (ツートーンインテリア 有償付加仕様)  
非塩ビ系化粧鋼板  
(背面:TK-W144・側面:TK-W143)
- 床  
非塩ビ系タイル (TK-F432)
- リターンパネル  
ステンレス製ヘアライン仕上
- 搭載仕様 有償付加仕様  
・フルハイトミラー  
・車いす専用かご操作盤 (ステンレス製ヘアライン仕上)  
・円形ブラケット手すり (木製ダークブラウン)  
・防犯カメラ

● かご天井にプレミアム天井PRM-11をご採用の場合は、O.H寸法がプラス200mm必要になります。  
● 車いす兼用エレベーター仕様 有償付加仕様  
(詳細はP.43)

● かごドア・側板・幕板・床タイルの色は「標準カラーサンプル (29・30ページ)」からお選びください。  
● 仕様および外観は改良のため予告なしに変更する場合があります。印刷のため実際の色と異なる場合があります。

# 標準形 住宅用 R 形 のりば



## デザイン①

- 三方枠  
大枠 ステンレス製ヘアライン仕上 **有償付加仕様**
- ドア  
ステンレス製ヘアラインエッチング仕上 (MS-334) **有償付加仕様**
- 操作表示機器  
タイプ : ホールインジケータ・ボタン  
(車いす専用ホールボタン一体形 **有償付加仕様**)  
フェースプレート: ステンレス製ヘアライン仕上 (平板タイプ) **有償付加仕様**  
インジケータ : 液晶インジケータ **有償付加仕様**  
ボタン : 抗菌凸文字ボタン



## デザイン②

- 三方枠  
小枠 鋼板製単色塗装仕上 (TN-12R)
- ドア  
鋼板製単色塗装仕上 (TN-12R)  
大形防犯窓付きドア **有償付加仕様**
- 操作表示機器  
タイプ : ホールインジケータ・ボタン  
フェースプレート: ステンレス製ヘアライン仕上 (板曲げタイプ)  
インジケータ : デジタル階床表示  
ボタン : 抗菌凸文字ボタン
- のりばモニター **有償付加仕様**  
7インチ液晶画面



## デザイン③

- 三方枠  
J形枠 鋼板製単色塗装仕上 (TN-11RP)  
(インターホンボックス付 **有償付加仕様**)
- ドア  
鋼板製単色塗装仕上 (TN-11RP)  
防犯窓付きドア (標準サイズ) **有償付加仕様**
- 操作表示機器  
タイプ : ホールインジケータ・ボタン  
(車いす専用ホールボタン一体形 **有償付加仕様**)  
フェースプレート: ステンレス製ヘアライン仕上 (板曲げタイプ)  
インジケータ : デジタル階床表示  
ボタン : 抗菌凸文字ボタン



## デザイン④

- 三方枠  
F形枠 鋼板製単色塗装仕上 (TN-120PB)
- ドア  
鋼板製単色塗装仕上 (TN-120PB)
- 操作表示機器  
タイプ : ホールインジケータ・ボタン  
フェースプレート: ステンレス製ヘアライン仕上 (板曲げタイプ)  
インジケータ : デジタル階床表示  
ボタン : 抗菌凸文字ボタン

●のりばドア・三方枠・幕板の色は「標準カラーサンプル (30ページ)」からお選びください。  
●ステンレス製ののりばドアのエッチング仕上 (有償付加仕様) につきましては、「東芝エレベータエッチングサンプル集」からお選びください。  
●仕様および外観は改良のため予告なしに変更する場合があります。印刷のため実際の色と異なる場合があります。

# 標準形 乗用P形 かご室

オフィスに必要な機能性と高級感



## PRM-11

**プレミアム天井** 有償付加仕様  
非塩ビ系化粧鋼板 (TK-C221)

- **ドア・幕板**  
非塩ビ系化粧鋼板 (TK-W139)
- **側板** (ツートーンインテリア 有償付加仕様)  
非塩ビ系化粧鋼板 (背面: TK-W139・側面: TK-W111)
- **床**  
非塩ビ系タイル (TK-F436)
- **リターンパネル**  
ステンレス製パイブレーション仕上 有償付加仕様
- **操作盤**  
フェースプレート: ステンレス製パイブレーション仕上 有償付加仕様  
ボタン: クリックタッチボタン (D-02 (U)) 有償付加仕様

- **搭載仕様** 有償付加仕様
  - ・フルハイトミラー
  - ・車いす専用かご操作盤 (ステンレス製パイブレーション仕上)
  - ・円形ブラケット手すり (ステンレス製パイブレーション仕上)
- かご天井にプレミアム天井PRM-11をご採用の場合は、O.H寸法がプラス200mm必要になります。
- 車いす兼用エレベーター仕様 有償付加仕様 (詳細はP.43)

## DLX-12

**デラックス天井** 有償付加仕様

非塩ビ系化粧鋼板 (TK-C226)

- **ドア・幕板**  
非塩ビ系化粧鋼板 (TK-W147)
- **側板**  
非塩ビ系化粧鋼板 (TK-W147)
- **床** 非塩ビ系タイル (TK-F436)
- **リターンパネル**  
ステンレス製ヘアライン仕上
- **操作盤**  
フェースプレート: ステンレス製ヘアライン仕上 有償付加仕様  
ボタン: クリックタッチボタン (D-02 (U)) 有償付加仕様
- **搭載仕様** 有償付加仕様
  - ・フルハイトミラー
  - ・車いす専用かご操作盤 (ステンレス製ヘアライン仕上)
  - ・円形ブラケット手すり (木製ブラック)



● 車いす兼用エレベーター仕様 有償付加仕様 (詳細はP.43)

## STD-11

**スタンダード天井**

非塩ビ系化粧鋼板 (TK-C221)

- **ドア・幕板**  
非塩ビ系化粧鋼板 (TK-W145)
- **側板**  
非塩ビ系化粧鋼板 (TK-W145)
- **床** 非塩ビ系タイル (TK-F432)
- **リターンパネル**  
ステンレス製ヘアライン仕上
- **操作盤**  
フェースプレート: 樹脂成形品 (一部鋼板製)  
ボタン: 抗菌凸文字ボタン
- **搭載仕様** 有償付加仕様
  - ・ミラー (標準サイズ)
  - ・横形かご操作盤 (鋼板製塗装仕上)
  - ・ユニバーサル手すり (木製ブラウン)



- かごドア・側板・幕板・床タイルの色は「標準カラーサンプル (29・30ページ)」からお選びください。
- 仕様および外観は改良のため予告なしに変更する場合があります。印刷のため実際の色と異なる場合があります。

## 天井バリエーション

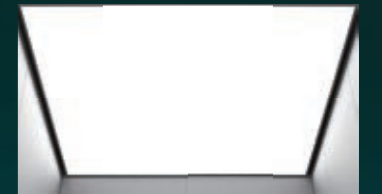

PRM-11 **プレミアム天井** 有償付加仕様  
ガラスクロス照明 (LED照明)



DLX-15 **デラックス天井** 有償付加仕様  
LEDダウンライト照明

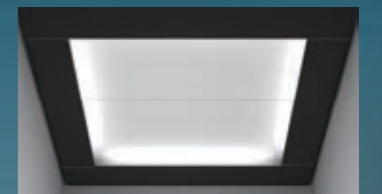

DLX-14 **デラックス天井** 有償付加仕様  
間接照明 (LED照明)

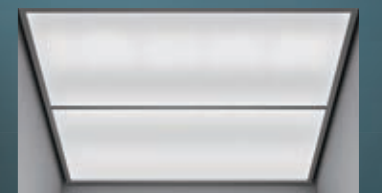

DLX-13 **デラックス天井** 有償付加仕様  
乳白色樹脂板付照明 (LED照明)



DLX-12 **デラックス天井** 有償付加仕様  
間接照明 (LED照明) + LEDダウンライト照明

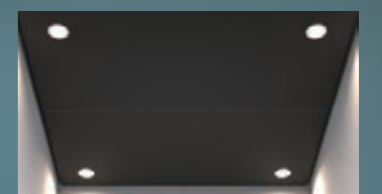

DLX-11 **デラックス天井** 有償付加仕様  
LEDダウンライト照明

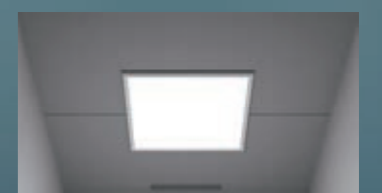

STD-11 **スタンダード天井**  
大形導光板LED照明

Natural

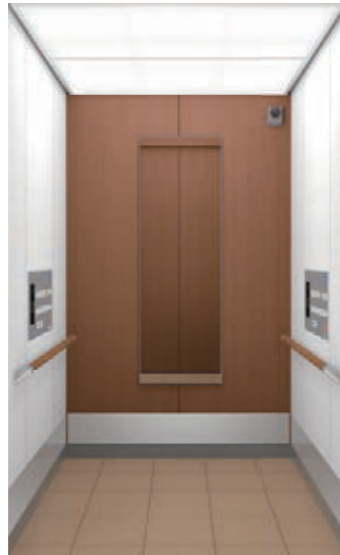

### DLX-13

デラックス天井 有償付加仕様

非塩ビ系化粧鋼板 (TK-C144)  
乳白色樹脂板付照明 (LED照明)

- ドア・幕板  
非塩ビ系化粧鋼板 (TK-W143)
- 側板 (ツートーンインテリア 有償付加仕様)  
非塩ビ系化粧鋼板  
(側面:TK-W145 背面:TK-W143)
- 床  
非塩ビ系タイル (TK-F432)
- リターンパネル  
ステンレス製ヘアライン仕上

- かが操作盤  
フェースプレート:  
ステンレス製ヘアライン仕上  
ボタン:  
クリックタッチボタン (D-02(U)) 有償付加仕様

- 搭載仕様 有償付加仕様
  - ・ミラー (標準サイズ)
  - ・車いす専用かが操作盤 (ステンレス製ヘアライン仕上)
  - ・ユニバーサル手すり (木製ブラウン)
  - ・荷摺り (ステンレス製ヘアライン仕上)
  - ・防犯カメラ

●車いす兼用エレベーター仕様 有償付加仕様  
(詳細はP.43)

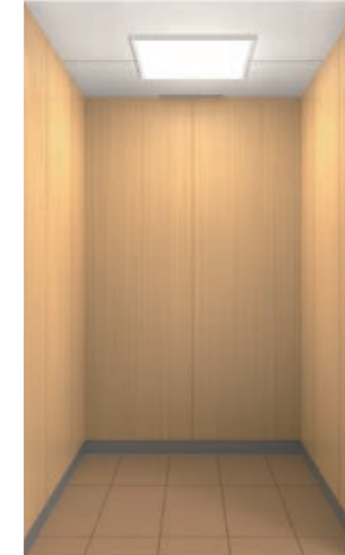

### STD-11

スタンダード天井

非塩ビ系化粧鋼板 (TK-C221)  
大形導光板LED照明

- ドア・幕板  
非塩ビ系化粧鋼板 (TK-W134)
- 側板  
非塩ビ系化粧鋼板 (TK-W134)
- 床  
非塩ビ系タイル (TK-F432)
- リターンパネル  
ステンレス製ヘアライン仕上
- かが操作盤  
フェースプレート:樹脂成形品 (一部鋼板製)  
ボタン: 抗菌凸文字ボタン

Stylish



### DLX-14

デラックス天井 有償付加仕様

非塩ビ系化粧鋼板 (TK-C226)  
(照明反射面はTK-C221となります。)  
間接照明 (LED照明)

- ドア・幕板  
非塩ビ系化粧鋼板 (TK-W144)
- 側板 (ツートーンインテリア 有償付加仕様)  
非塩ビ系化粧鋼板  
(側面:TK-W146 背面:TK-W144)
- 床  
非塩ビ系タイル (TK-F435)
- リターンパネル  
ステンレス製ヘアライン仕上

- 搭載仕様 有償付加仕様
  - ・ミラー (標準サイズ)
  - ・横形かが操作盤 (鋼板製塗装仕上)
  - ・ユニバーサル手すり (ステンレス製ヘアライン仕上)
  - ・満員お知らせ灯
  - ・降車お知らせボタン

- かが操作盤  
フェースプレート:樹脂成形品 (一部鋼板製)  
ボタン: 抗菌凸文字ボタン

### DLX-12

デラックス天井 有償付加仕様

非塩ビ系化粧鋼板 (TK-C221)  
(照明反射面はTK-C221となります。)  
中央部:LEDダウンライト照明  
両側部:間接照明 (LED照明)

- ドア・幕板  
非塩ビ系化粧鋼板 (TK-W145)
- 側板  
非塩ビ系化粧鋼板 (TK-W145)
- 床  
非塩ビ系タイル (TK-F433)
- リターンパネル  
ステンレス製ヘアライン仕上

- かが操作盤  
フェースプレート:  
ステンレス製ヘアライン仕上  
ボタン:  
クリックタッチボタン (D-02(U)) 有償付加仕様

- 搭載仕様 有償付加仕様
  - ・フルハイトミラー
  - ・車いす専用かが操作盤 (ステンレス製ヘアライン仕上)
  - ・円形ブラケット手すり (ステンレス製ヘアライン仕上)

●車いす兼用エレベーター仕様 有償付加仕様  
(詳細はP.43)

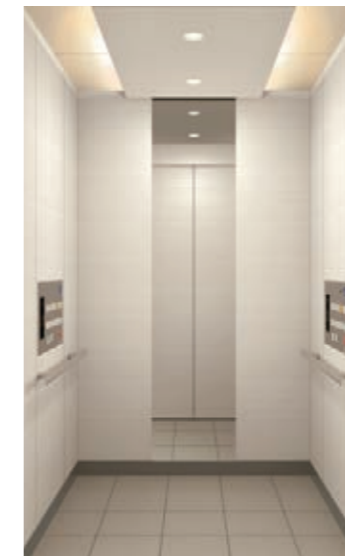

Authentic

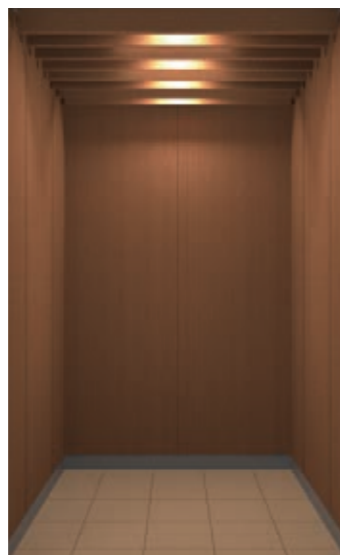

### DLX-15

デラックス天井 有償付加仕様

非塩ビ系化粧鋼板 (TK-C144)  
(ルーバー部:非塩ビ系シート  
貼り仕上 (ミディアムウッド))  
LEDダウンライト照明

- ドア・幕板  
非塩ビ系化粧鋼板 (TK-W143)
- 側板  
非塩ビ系化粧鋼板 (TK-W143)
- 床  
非塩ビ系タイル (TK-F432)
- リターンパネル  
ステンレス製ヘアライン仕上

- かが操作盤  
フェースプレート:樹脂成形品 (一部鋼板製)  
ボタン: 抗菌凸文字ボタン

### DLX-11

デラックス天井 有償付加仕様

非塩ビ系化粧鋼板 (TK-C226)  
LEDダウンライト照明

- ドア・幕板  
非塩ビ系化粧鋼板 (TK-W146)
- 側板 (ツートーンインテリア 有償付加仕様)  
非塩ビ系化粧鋼板  
(側面:TK-W143 背面:TK-W146)
- 床  
非塩ビ系タイル (TK-F436)
- リターンパネル  
ステンレス製ヘアライン仕上

- かが操作盤  
フェースプレート:  
ステンレス製ヘアライン仕上  
ボタン:  
クリックタッチボタン (D-02(U)) 有償付加仕様

- 搭載仕様 有償付加仕様
  - ・ミラー (標準サイズ)
  - ・車いす専用かが操作盤 (ステンレス製ヘアライン仕上)
  - ・円形ブラケット手すり (ステンレス製ヘアライン仕上)

●車いす兼用エレベーター仕様 有償付加仕様  
(詳細はP.43)



●かがドア・側板・幕板・床タイルの色は「標準カラーサンプル (29・30ページ)」からお選びください。  
●仕様および外観は改良のため予告なしに変更する場合があります。印刷のため実際の色と異なる場合があります。

# 標準形 乗用P形のりば



## デザイン①

- 三方枠  
フラットバー ステンレス製ヘアライン仕上 有償付加仕様
- ドア  
ステンレス製ヘアラインエッチング仕上 (TE-26) 有償付加仕様
- 操作表示機器  
タイプ : ホールボタン 有償付加仕様  
フェースプレート: ステンレス製ヘアライン仕上 (平板タイプ) 有償付加仕様  
ボタン : クリックタッチボタン (D-02 (U)) 有償付加仕様  
タイプ : 車いす専用ホールボタン 有償付加仕様  
フェースプレート: ステンレス製ヘアライン仕上 (平板タイプ) 有償付加仕様  
ボタン : クリックタッチボタン (D-02 (U)) 有償付加仕様  
タイプ : ホールランタン 有償付加仕様  
フェースプレート: ステンレス製ヘアライン仕上  
点灯部 : 樹脂製 (HL-FL5)



## デザイン②

- 操作表示機器組込タイプ三方枠 有償付加仕様  
大枠 鋼板製単色塗装仕上 (TN-1N)
- ドア  
鋼板製単色塗装仕上 (TN-1N)
- 操作表示機器  
タイプ : 三方枠組込形フェースプレート式ホールボタン 有償付加仕様  
フェースプレート: 鋼板製単色塗装仕上 (TN-1N) (平板タイプ) 有償付加仕様  
ボタン : クリックタッチボタン (D-06 (U)) 有償付加仕様  
タイプ : 三方枠組込形ホールランタン 有償付加仕様  
点灯部 : 樹脂製 (HLK-KC)

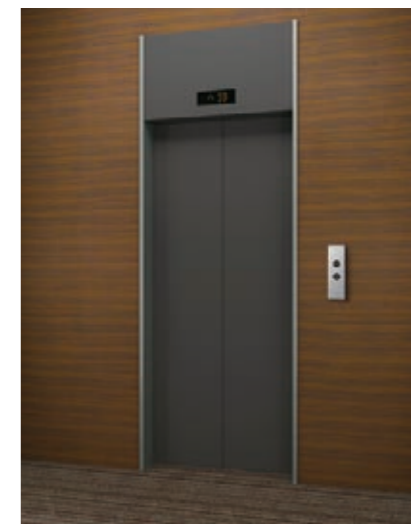

## デザイン③

- 三方枠  
大枠 ステンレス製ヘアライン仕上 有償付加仕様
- 幕板 有償付加仕様  
鋼板製単色塗装仕上 (TN-50YR)  
ホールインジケータ組込 (デジタル階床表示) 有償付加仕様
- ドア  
鋼板製単色塗装仕上 (TN-50YR)
- 操作表示機器  
タイプ : ホールボタン 有償付加仕様  
フェースプレート: ステンレス製ヘアライン仕上 (板曲げタイプ)  
ボタン : 抗菌凸文字ボタン



## デザイン④

- 三方枠  
大枠 鋼板製単色塗装仕上 (TN-1N) 有償付加仕様
- ドア  
鋼板製単色塗装仕上 (TN-1N)
- 操作表示機器  
タイプ : ホールインジケータ・ボタン  
フェースプレート: ステンレス製ヘアライン仕上 (平板タイプ) 有償付加仕様  
インジケータ : 液晶インジケータ 有償付加仕様  
ボタン : 抗菌凸文字ボタン



## デザイン⑤

- 三方枠  
小枠 鋼板製単色塗装仕上 (TN-114PB)
- ドア  
鋼板製単色塗装仕上 (TN-114PB)
- 操作表示機器  
タイプ : ホールインジケータ・ボタン  
(車いす専用ホールボタン一体形) 有償付加仕様  
フェースプレート: ステンレス製ヘアライン仕上 (板曲げタイプ)  
インジケータ : デジタル階床表示  
ボタン : 抗菌凸文字ボタン

●のりばドア・三方枠・幕板の色は「標準カラーサンプル (30ページ)」からお選びください。  
●ステンレス製のりばドアのエッチング仕上 (有償付加仕様) につきましては、「東芝エレベータエッチングサンプル集」からお選びください。  
●仕様および外観は改良のため予告なしに変更する場合があります。印刷のため実際の色と異なる場合があります。

# 標準形 寝台用 B 形 かが室

医療現場にふさわしい使いやすいデザイン



## DLX-14

### デラックス天井 有償付加仕様

非塩ビ系化粧鋼板 (TK-C144)  
(照明反射面はTK-C221となります。)

- ドア・幕板  
非塩ビ系化粧鋼板 (TK-W145)
- 側板  
非塩ビ系化粧鋼板 (TK-W145)
- 床  
非塩ビ系タイル (TK-F433)
- リターンパネル  
ステンレス製バイブレーション仕上 有償付加仕様
- かが操作盤  
フェースプレート: ステンレス製バイブレーション仕上 有償付加仕様  
ボタン : クリックタッチボタン (D-02 (U)) 有償付加仕様
- 搭載仕様 有償付加仕様
  - ・ミラー (標準サイズ)
  - ・荷摺り (ステンレス製ヘアライン仕上)
  - ・車いす専用かが操作盤 (ステンレス製バイブレーション仕上)
  - ・円形プラケット手すり (ステンレス製バイブレーション仕上)
- 車いす兼用エレベーター仕様 有償付加仕様  
(詳細はP.43)

## DLX-14

### デラックス天井 有償付加仕様

非塩ビ系化粧鋼板 (TK-C144)  
(照明反射面はTK-C221となります。)



- ドア・幕板  
非塩ビ系化粧鋼板 (TK-W134)
- 側板  
非塩ビ系化粧鋼板 (TK-W134)
- 床  
非塩ビ系タイル (TK-F432)
- リターンパネル  
ステンレス製ヘアライン仕上
- かが操作盤  
フェースプレート: ステンレス製ヘアライン仕上 有償付加仕様  
ボタン : クリックタッチボタン (D-02 (U)) 有償付加仕様

● 寝台用 (B形) のアルミ製平形手すり (3方向) は、基本仕様です。

## DLX-13

### デラックス天井 有償付加仕様

非塩ビ系化粧鋼板 (TK-C144)



- ドア・幕板  
非塩ビ系化粧鋼板 (TK-W142)
- 側板  
非塩ビ系化粧鋼板 (TK-W142)
- 床  
非塩ビ系タイル (TK-F431)
- リターンパネル  
ステンレス製ヘアライン仕上
- かが操作盤  
フェースプレート: ステンレス製ヘアライン仕上 有償付加仕様  
ボタン : 抗菌凸文字ボタン
- 搭載仕様 有償付加仕様
  - ・ミラー (標準サイズ)
  - ・車いす専用かが操作盤 (ステンレス製ヘアライン仕上)
  - ・ユニバーサル手すり (ステンレス製ヘアライン仕上)
  - ・荷摺り (ステンレス製ヘアライン仕上)

● 車いす兼用エレベーター仕様 有償付加仕様  
(詳細はP.43)

## STD-11

### スタンダード天井

非塩ビ系化粧鋼板 (TK-C221)



- ドア・幕板  
非塩ビ系化粧鋼板 (TK-W115)
- 側板  
非塩ビ系化粧鋼板 (TK-W115)
- 床  
非塩ビ系タイル (TK-F434)
- リターンパネル  
ステンレス製ヘアライン仕上
- かが操作盤  
フェースプレート: 樹脂成形品 (一部鋼板製)  
ボタン : 抗菌凸文字ボタン

● 寝台用 (B形) のアルミ製平形手すりは、基本仕様です。

## 天井バリエーション



DLX-14 デラックス天井 有償付加仕様  
間接照明 (LED照明)



DLX-13 デラックス天井 有償付加仕様  
乳白色樹脂板付照明 (LED照明)



STD-11 スタンダード天井  
大形導光板LED照明

● かがドア・側板・幕板・床タイルの色は「標準カラーサンプル (29・30ページ)」からお選びください。  
● 仕様および外観は改良のため予告なしに変更する場合があります。印刷のため実際の色と異なる場合があります。

# 標準形 寝台用 B 形 のりば



## デザイン①

- 三方枠  
大枠 ステンレス製ヘアライン仕上 有償付加仕様
- ドア  
鋼板製単色塗装 (TN-83G)
- 操作表示機器  
タイプ : ホールインジケータ・ボタン  
(車いす専用ホールボタン一体形 有償付加仕様)  
フェースプレート: ステンレス製ヘアライン仕上 (板曲げタイプ)  
インジケータ : デジタル階床表示  
ボタン : 抗菌凸文字ボタン  
タイプ : ホール設置ボタン 有償付加仕様  
フェースプレート: ステンレス製ヘアライン仕上 (板曲げタイプ)  
ボタン : 戸開き延長ボタン 有償付加仕様  
戸閉ボタン 有償付加仕様  
かご呼び戻しボタン 有償付加仕様

## デザイン②

- 三方枠  
小枠 鋼板製単色塗装仕上 (TN-43YR)
- ドア  
鋼板製単色塗装仕上 (TN-43YR)
- 操作表示機器  
タイプ : ホールインジケータ・ボタン  
フェースプレート: ステンレス製ヘアライン仕上 (平板タイプ) 有償付加仕様  
インジケータ : 液晶インジケータ 有償付加仕様  
ボタン : 抗菌凸文字ボタン

# 寝台用エレベーターおすすめ仕様

## のりば

医療現場の声を参考に、館内でのベッドの移動をスムーズにするために、のりばで操作できる機能をご用意しました。かご内に入り込まずに操作できるので、作業性が向上します。

### かご呼び戻し機能 有償付加仕様

館内でベッドを運ぶ場合、かごを呼び戻し、専用運転に切り換えます。下記のプラン①～③の中からお選びいただけます。

#### プラン①…ご利用中のお客様を優先

ご利用中のお客様がエレベーターを使い終わったあとに、かごを呼び戻します。

#### プラン②…ベッド搬送を優先

のりばからの呼び登録をすべてキャンセルし、かご内のお客様がエレベーターを使い終わったあとに、かごを呼び戻します。

#### プラン③…ベッド搬送を最優先

のりばからの呼び登録、かご内の行先階登録をすべてキャンセルし、かごを呼び戻します。



### 戸開き延長機能 有償付加仕様

のりばで「戸開き延長ボタン」「戸閉ボタン」をご利用いただけますので、作業性が向上します。

### 側板 防汚／耐汚染性化粧シート 有償付加仕様

防汚性と耐スクラッチ性に優れた化粧シートです。傷に強く、汚れが付きにくいので清掃性が向上します。

## かご室

### 専用運転切換機能 有償付加仕様

かご内操作盤に「専用運転切換ボタン」を設け、専用運転に切り換えられます。緊急搬入時に使用することで他のすべての呼びをキャンセルし、任意のかご呼びのみ登録可能です。

### 床 長尺シート 有償付加仕様

耐動荷重性、衝撃吸収性、抗菌性に優れた長尺シートです。継ぎ目が少なくなるので、汚れが溜まりにくく清掃性が向上します。

### かご内アース付きコンセント 有償付加仕様

かご内での清掃作業に使用する掃除機などへの電源供給が可能です。アース線付電気製品の接続にも有効です。

### 床 補強 有償付加仕様

ベッドやストレッチャーに患者を乗せて運ぶ場合は250kg以下(ベッド・ストレッチャーを含む)または、台車などで荷物を運ぶ場合、配膳車で食事を運ぶ場合は250kg以下(台車・配膳車を含む)にしてください。これを超える重量物を運ぶ場合には、エレベーターの床の強度を上げることで、搬出入の重量上限を上げることができます。詳細は弊社までお問い合わせください。

住宅用、乗用エレベーターにもご採用いただけます。

- のりばドア・三方枠・幕板の色は「標準カラーサンプル(30ページ)」からお選びください。
- 仕様および外観は改良のため予告なしに変更する場合があります。印刷のため実際の色と異なる場合があります。

## 3つのインテリアテイスト

温かな印象の「Natural」、モノトーンを基調とした「Stylish」、重厚な「Authentic」など、お好みのテイストをお選びください。

### かご室側板・かごドア・幕板 (非塩ビ系化粧鋼板)

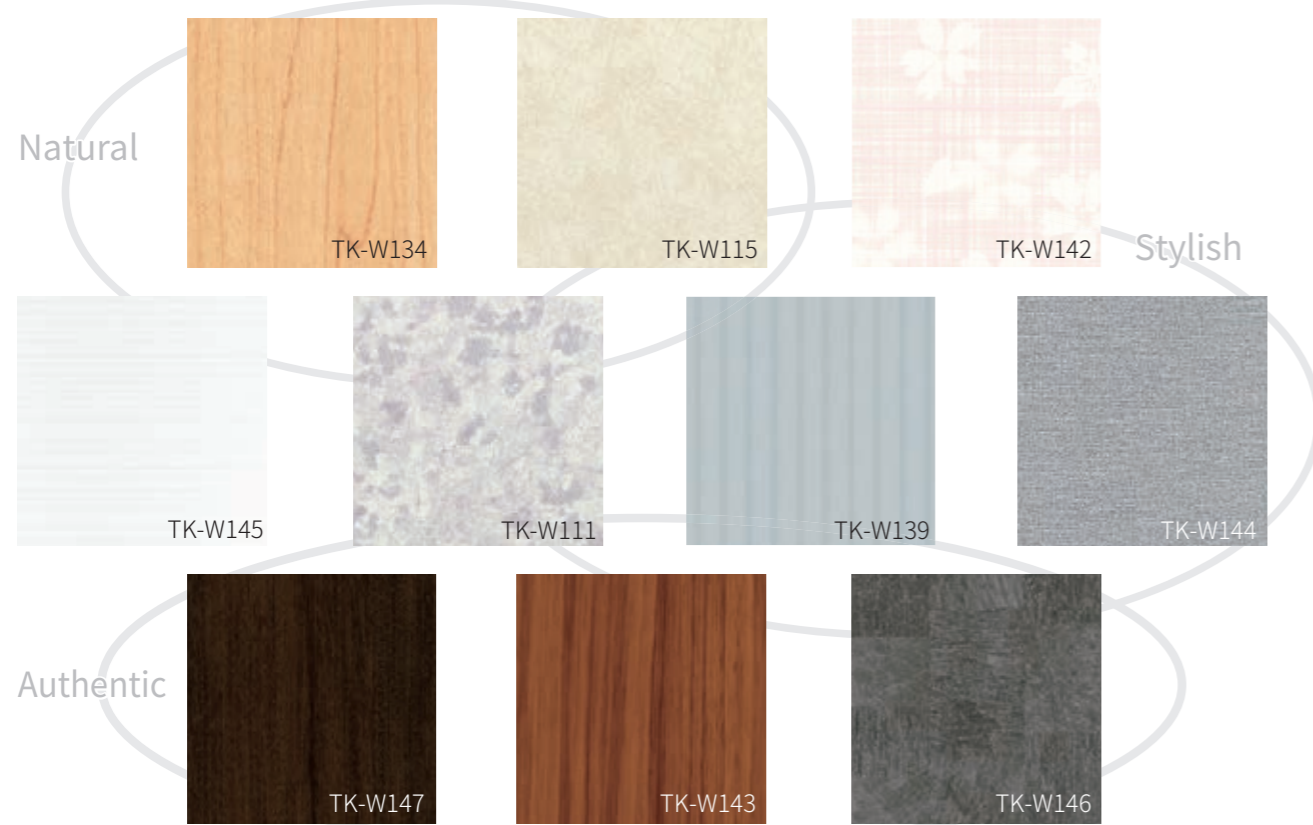

●かご天井高さ寸法によりご採用いただけない場合があります。

### かご室床タイル (非塩ビ系タイル)

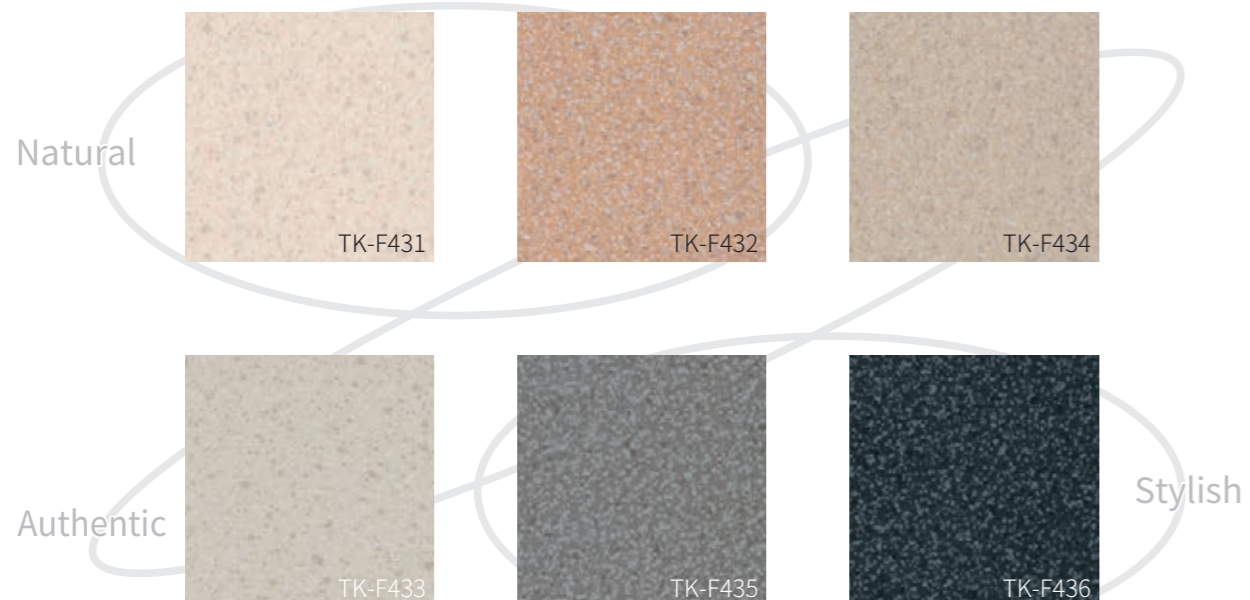

### かご室天井 (非塩ビ系化粧鋼板) (天井カラーバリエーションはP31・P32をご覧ください。)



#### DLX-15ルーバー専用カラー (非塩ビ系化粧シート)

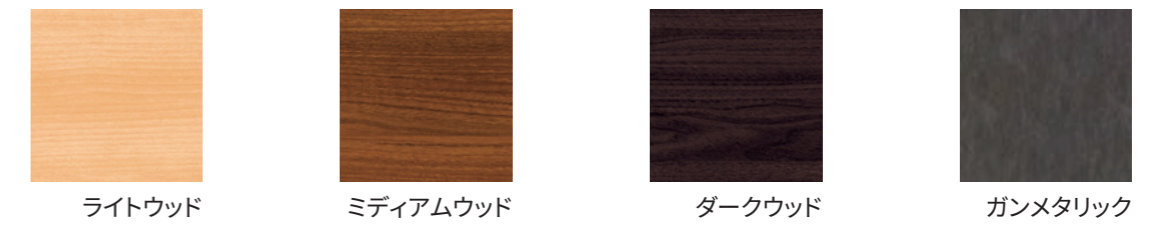

(DLX-15天井カラーとルーバーカラーの組み合わせはP32をご覧ください。)

### のりばドア・三方枠・幕板 (鋼板塗装)



●印刷のため実際の色と異なる場合があります。

## 天井カラーバリエーション

### プレミアム天井 有償付加仕様

PRM-11  
ガラスクロス照明 (LED照明)

**R P**



#### 調色機能付



電球色



昼光色

- 天井カラーはTK-C221になります。
- PRM-11をご採用の場合はO.H寸法がプラス200mm必要になります。

### デラックス天井 有償付加仕様

TK-C221	TK-C144	TK-C226
---------	---------	---------

DLX-11 LEDダウンライト照明 **R P**

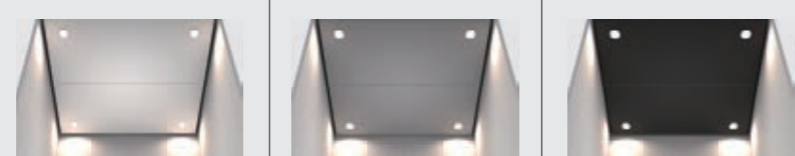

DLX-12 LEDダウンライト照明+間接照明 (照明反射面はTK-C221になります。) **R P**

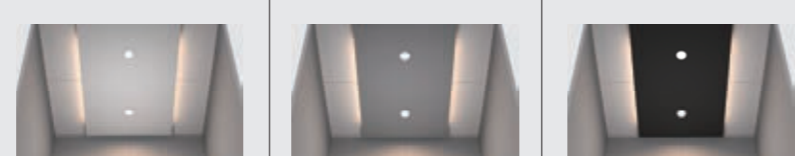

DLX-13 乳白色樹脂板付照明 (LED照明) **R P B**



DLX-14 間接照明 (照明反射面はTK-C221になります。) **R P B**



- オーダー形はDLX-14天井をお選びいただけません。

TK-C221	TK-C144	TK-C226
---------	---------	---------

DLX-15 LEDダウンライト照明 〈ルーバー部:ライトウッド〉 **R P**

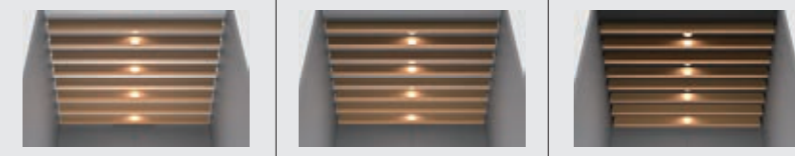

〈ルーバー部:ミディアムウッド〉



〈ルーバー部:ダークウッド〉



〈ルーバー部:ガンメタリック〉



### スタンダード天井

STD-11  
大形導光板LED照明

**R P B**



TK-C221

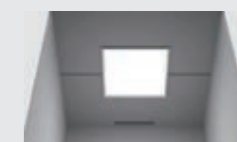

TK-C144



TK-C226

### かご天井高さ200mmアップ 有償付加仕様

かご室天井の高さを200mm高くすることでかご内の頭上空間を広げ高級感を高めます。  
(O.H寸法がプラス200mmとなります。)

※お選びいただける意匠については、弊社までお問い合わせください。

住宅用: **R** 乗用: **P** 寝台用: **B**

## 手すりバリエーション 有償付加仕様

### ユニバーサル手すり



ステンレス製 (φ38)  
ヘアライン仕上げ (H2U)

木製 (φ38)  
ブラウン (W2U)

### 円形ブラケット手すり



ステンレス製 (φ38)  
ヘアライン仕上げ (H1S)  
パイプレーション仕上げ (11S)

木製 (φ38)  
ブラウン (WBS)  
ダークブラウン (WDS)  
ブラック (WKS)

### 楕円ブラケット手すり



木製  
ブラウン (WBD)  
ダークブラウン (WDD)  
ブラック (WKD)

### 円形・楕円ブラケット手すり木製カラー

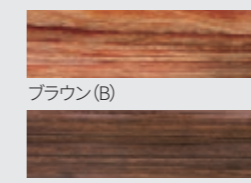

ブラウン (B)

ダークブラウン (D)

ブラック (K)

### 平形手すり



アルミ製 (W150) (A1R)  
(寝台用基本仕様)

### ウエストパッド



腰を預けてひと休みしたり手すりとして使用できます。

●印刷のため実際の色と異なる場合があります。

- フェースプレート  
抗菌樹脂製  
(一部鋼板製)
- 操作ボタン  
抗菌凸文字ボタン



インジケータ

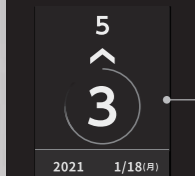

TOSHIBA  
用途 乗用 FOR PASSENGER  
定員 9名 LOAD 600kg  
積載 9 PERSONS LOAD 600kg

広角ミラー  
(詳細はP.57)

インターホン

非常呼びボタン



行先階ボタン



ドア開閉ボタン

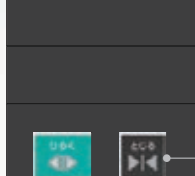

5PU\*N

- フェースプレート  
ステンレス製  
ヘアライン仕上  
**有償付加仕様**
- 操作ボタン  
抗菌凸文字ボタン



TOSHIBA  
用途 乗用 FOR PASSENGER  
定員 11名 LOAD 750kg  
積載 11 PERSONS LOAD 750kg



5PH\*N

- フェースプレート  
ステンレス製  
パイブレーション仕上  
**有償付加仕様**
- 操作ボタン  
クリックタッチボタン  
(D-02(U))  
**有償付加仕様**

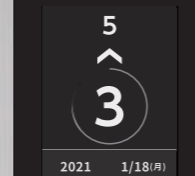

TOSHIBA  
用途 乗用 FOR PASSENGER  
定員 9名 LOAD 600kg  
積載 9 PERSONS LOAD 600kg

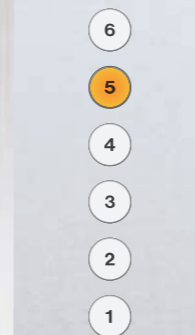

5P1\*N

## 大形液晶インジケータ

8.4インチの大形液晶を採用し、より見やすくなりました。例えば地震発生時などエレベーターが管制運転となった場合、大きな文字と目立つ色で案内します。

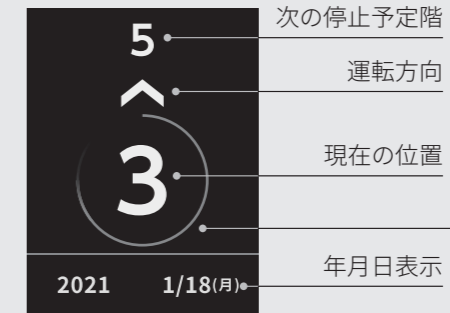

通常運転

## プログレスリング

**特許** 特許第6673611号  
ドアが閉じ、エレベーターの動き出しに合わせ、階床表示を中心に円を描き始め、次の停止階に到着した時に円が一周します。次の停止階までの移動時間を直感的に感じることができます。

## 液晶インジケータ表示の例



満員表示

戸開延長中

## 非常時の四カ国語対応 **基本仕様**



非常時には、日本語、英語表示と、中国語、韓国語表示がピクトグラムと共に表示され、四カ国語でアナウンスを行います。

## ドア開閉時のアニメーション



ドア開閉時に大形液晶インジケータに表示され、ドア開閉に合わせてアニメーションでお知らせします。

## かご内防犯カメラ映像の表示 **有償付加仕様**

同一の液晶画面に映し出しますので、かご内に別のモニターを設置する必要がありません。エレベーターのデザインを損なうことなく、かご内防犯カメラ映像を表示できます。防犯カメラ映像を表示した場合、ドア開閉表示(アニメーション表示)は表示されません。(通常画面との切り替え表示はできません)

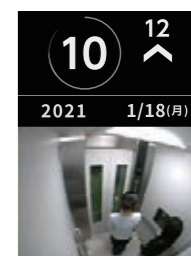

## 車いす専用かご操作盤 **有償付加仕様**

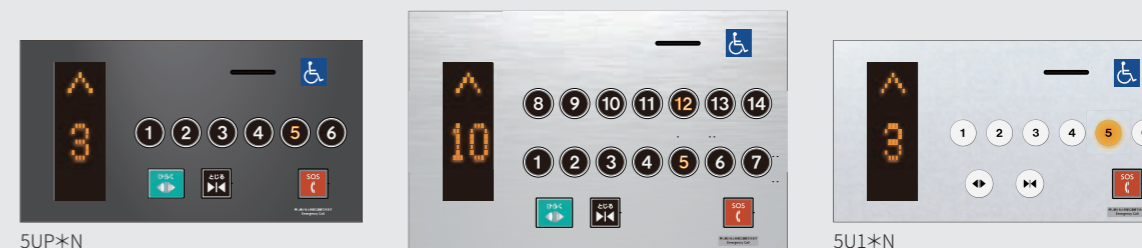

- フェースプレート  
鋼板製単色塗装仕上
- ボタン  
抗菌凸文字ボタン



- フェースプレート  
ステンレス製ヘアライン仕上
- ボタン  
抗菌凸文字ボタン



- フェースプレート  
ステンレス製パイブレーション仕上
- ボタン  
クリックタッチボタン(D-02(U))

●印刷のため実際の色と異なる場合があります。

## 抗菌凸文字ボタン 樹脂成形品 (原寸大)

凸文字ボタンには、無機抗菌剤を練込んだ素材を使用しました。抗菌加工されていない製品とくらべ、細菌の増殖割合が100分の1以下となる抗菌効果があります。

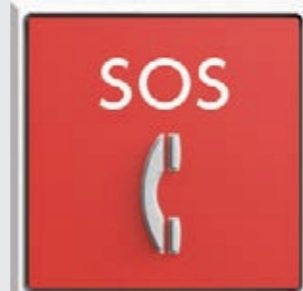

誰にでもわかりやすいように「ドア開閉ボタン」にひらがな表記を追加しました。さらに見分けやすくするために「非常呼びボタン」には赤色、「ドア開ボタン」には緑色のボタンを採用しました。

## クリックタッチボタン 樹脂成形品 (原寸大)

有償付加仕様



D-01 (U) D-02 (U) D-03 (B) D-04 (W) (Φ35mm)

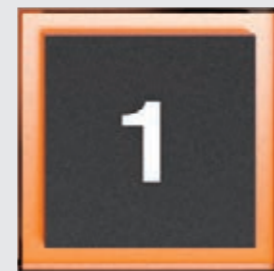
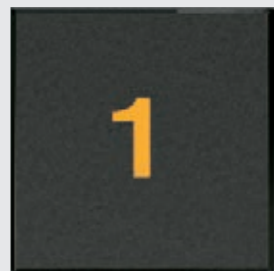

D-05 (U) D-06 (W) D-07 (U) D-08 (B) (□35mm)

## ステンレス製クリックタッチボタン 樹脂成形品 (ボタントップ:ステンレス製) (原寸大)

有償付加仕様

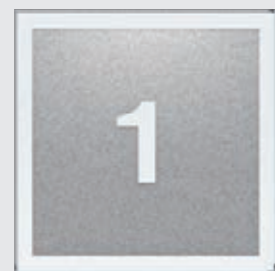

D-11 (U) D-11 (W) D-11 (B) (□35mm)

●「クリックタッチボタン」「ステンレス製クリックタッチボタン」の点灯色は、アンバー (U)・ホワイト (W)・ブルー (B) からお選びいただけます。また、「ドットデジタル階床表示」と「クリックタッチボタン」を同時にご採用された場合は、インジケータとボタンの点灯色は同色になります。

## 非接触ボタン(センサー組込形)

樹脂成形品 (原寸大) 有償付加仕様

ボタン内に非接触センサーを組込んだ一体形のボタンです。直接ボタンに触れずに操作が可能です。

●発音ボタンを搭載しています。

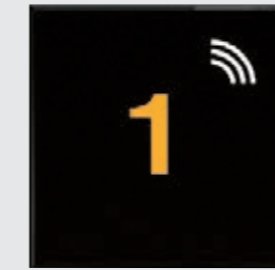

D-A5 (U)



D-A1 (U)

●非接触ボタン(センサー組込形)をご採用された場合の最大階床数は48階床となります。詳細は弊社までお問い合わせください。

●「クリックタッチボタン・ステンレス製クリックタッチボタン・非接触ボタン(センサー組込形)・大形クリックタッチボタン」をご採用された場合の操作盤のフェースプレートは、ステンレス製になります。

## 大形クリックタッチボタン

(□60mm) 樹脂成形品 (原寸大) 有償付加仕様

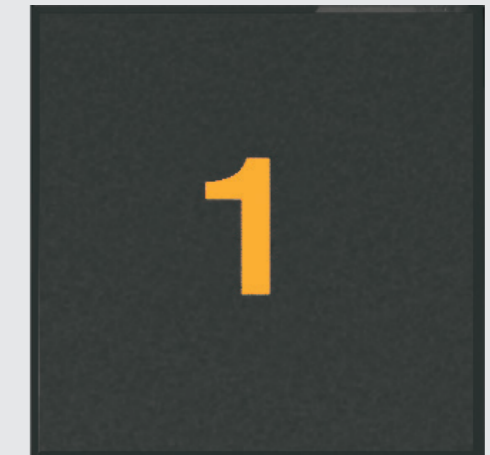

D-35 (U)

大形クリックタッチボタンをご採用された場合の最大階床数は8階床となります。

## 多彩なボタンオプション 有償付加仕様

### 発音ボタン

ボタンを押すと、「ピッ」と音が鳴り、登録されたことを電子音でお知らせします。

### 非常呼びボタン応答灯

非常呼びボタンを押すと点灯し、応答があるとボタンが点滅し、インターホンが使用できることを視覚でお知らせします。

### 非常呼びボタンガード

非常呼びボタンの誤操作防止のため、ボタン枠に一体形のガードを取り付けます。



## アイコンボタンによる機能表示 有償付加仕様

### 戸開き延長ボタン

ボタンを押すことでドアを一定時間開けたままにできます。寝台用は基本仕様になります。



### ペット運転

かご内のペットボタンを押すことで、ペットが同乗していることを各階のりばインジケータに表示、他階の利用者にお知らせします。(詳細はP.55)



### かご内リフレッシュ機能

ワンプッシュするだけで、かご内の換気を促します。(詳細はP.10)



●印刷のため実際の色と異なる場合があります。

## のりば構成

インジケータ・ボタン一体形



インジケータ・ボタン別体形



ホールランタン  
ホール  
インジケータ  
操作盤  
(ホールボタン)

三方枠

## 三方枠のバリエーション

小枠

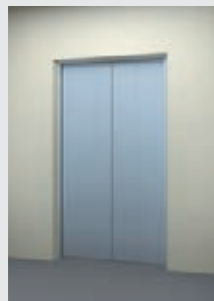

大枠(直線)

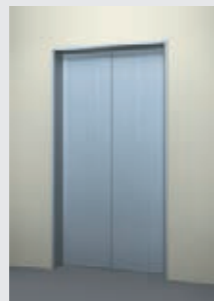

大枠(全傾斜)



大枠幕板付



大枠(操作表示機器組込タイプ)



フラットバー(目地タイプ)

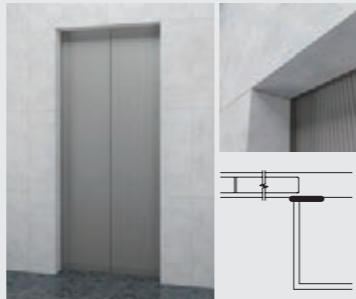

## インジケータ・ボタン一体形

### ホールインジケータ・ボタン

板曲げタイプ



4UH\*N

平板タイプ



4UH\*W

- インジケータ  
ドット  
デジタル表示
- インジケータ  
液晶  
インジケータ表示
- ボタン  
抗菌凸文字ボタン
- ボタン  
抗菌凸文字ボタン

●平板タイプは「クリックタッチボタン」も選べいただけます。



## インジケータ・ボタン別体形

### ホールインジケータ

ドットデジタル表示

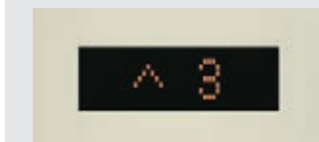

幕板設置

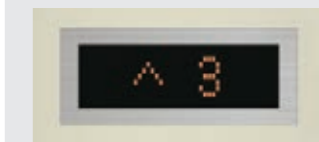

三方枠上部設置  
ステンレス製ヘアライン仕上

### ホールランタン

有償付加仕様



HL-FL5  
正方形  
■樹脂製  
(ステンレス製  
ヘアライン仕上)



HL-FL10  
長方形  
■樹脂製  
(ステンレス製  
ヘアライン仕上)

### ホールボタン

板曲げタイプ



4\*H\*N

平板タイプ



4\*H\*N

F1H\*N  
■ボタン  
クリックタッチボタン  
(D-02(U))

## ドットデジタル表示

カラーバリエーション



アンバー  
ホワイト  
ブルー

●ホワイト・ブルーはクリックタッチボタンの点灯色にあわせた色となります。

## 液晶インジケータ表示

6.2インチの液晶画面を組み込んだホールインジケータ・ボタンは、東芝独自のすっきりとしたデザインで、メンテナンス中のお知らせや管制運転など、液晶画面を通してさまざまな情報を表示できます。



### かご内防犯カメラ映像の表示

同一の液晶画面に映し出しますので、かご内に別のモニターを設置する必要がありません。エレベーターのデザインを損なうことなく、かご内防犯カメラ映像を表示できます。(通常画面との切り替え表示はできません)



●印刷のため実際の色と異なる場合があります。

# 展望用エレベーター

かご内外をシースルー化し、安全性とデザイン性を向上「プレミアムな移動空間へ」



HNN



WAA



## デザイン①

- 天井  
DLX-11 有償付加仕様  
非塩ビ系化粧鋼板 (TK-C226)  
LEDダウンライト照明
- かごドア・幕板  
非塩ビ系化粧鋼板 (TK-W143)  
(大形防犯窓付ドア 有償付加仕様)
- 側板  
非塩ビ系化粧鋼板 (TK-W143)  
(背面: 大形展望窓 有償付加仕様)
- 床  
非塩ビ系タイル (TK-F435)
- リターンパネル  
ステンレス製ヘアライン仕上
- 操作盤  
フェースプレート: 樹脂成形品  
(一部鋼板製)  
ボタン: 抗菌凸文字ボタン
- 搭載仕様 有償付加仕様  
・展望用エレベーター  
・ミラー (凸面鏡)  
・戸開き延長ボタン  
・車いす専用かご操作盤  
(鋼板塗装仕上)  
・ユニバーサル手すり  
(木製・ブラウン)  
●車いす兼用エレベーター仕様 有償付加仕様  
(詳細はP.43)



かご外装イメージ

## デザイン②

- 天井  
PRM-11 有償付加仕様  
非塩ビ系化粧鋼板 (TK-C221)  
ガラスクロス照明 (LED照明)
- かごドア・幕板  
ステンレス製ヘアライン仕上  
(大形防犯窓付ドア 有償付加仕様)
- 側板  
ステンレス製ヘアライン仕上  
(背面: 大形展望窓 (分割タイプ)  
側面: 展望窓 有償付加仕様)
- 床  
非塩ビ系タイル (TK-F435)
- リターンパネル  
ステンレス製ヘアライン仕上
- 操作盤  
フェースプレート: ステンレス製ヘアライン仕上  
ボタン: クリックタッチボタン (D-02 (U))
- 搭載仕様 有償付加仕様  
・展望用エレベーター  
・ミラー (凸面鏡)  
・戸開き延長ボタン  
・車いす専用かご操作盤  
(ステンレス製ヘアライン仕上)  
・ユニバーサル手すり  
(ステンレス製ヘアライン仕上)  
●車いす兼用エレベーター仕様 有償付加仕様  
(詳細はP.43)



かご外装イメージ



背面大形展望窓

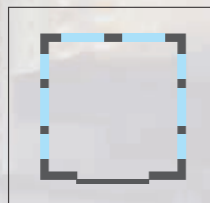

背面大形展望窓  
(分割タイプ)

## 展望窓 配置バリエーションの例

■ 展望窓: 側面の展望窓については、側面の展望窓の位置をアレンジできます。背面大形展望窓 (分割タイプ) については、背面の展望窓の位置をアレンジできます。詳細は弊社までお問い合わせください。

## 展望用エレベーター計画上的ご注意

- ①かごの外側清掃のため、最下階付近の昇降路壁とかごとの隙間は500mm以上確保願います。
- ②前項①が不可能な場合には、最上階の昇降路の壁とかごのすきまを500mm以上確保し、壁の内側に回廊状の点検台を設置願います。
- ③昇降路の周壁に使用するガラスは昇降路内に雨水などが入らないよう設置してください。
- ④昇降路や機械室のガラス面は、できるだけ南・西からの直射日光を避ける配置にしてください。
- ⑤昇降路にガラスを使用する場合には、昇降路温度上昇の防止および防眩性に効果が高い熱吸収ガラスを推奨します。また使用するガラスについては「ガラスを用いた開口部の安全設計指針 (一財) 日本建築防災協会発行」を参照してください。
- ⑥昇降路の温度上昇を防ぐため、昇降路内に換気設備の設置を推奨します。
- ⑦かご外装以外の昇降路用品を目立たなくするため暗色、またはお客様のご指定色にて仕上げることを推奨します。(有償付加仕様)

- かごドア・側板・幕板・床タイルの色は「標準カラーサンプル (29・30ページ)」からお選びください。
- 仕様および外観は改良のため予告なしに変更する場合があります。印刷のため実際の色と異なる場合があります。

# 二方向出入口仕様エレベーター

かごの前後方向にそれぞれ出入口を設け、多彩な建物レイアウトに対応します。



- 天井  
STD-11  
非塩ビ系化粧鋼板 (TK-C144)  
大形導光板LED照明
- 床  
非塩ビ系タイル (TK-F432)
- リターンパネル  
ステンレス製ヘアライン仕上
- 側板 (ツートンインテリア) **有償付加仕様**  
非塩ビ系化粧鋼板 (TK-W144)
- 操作盤  
フェースプレート: 樹脂成形品 (一部鋼板製)  
ボタン: 抗菌凸文字ボタン
- 搭載仕様 **有償付加仕様**
  - ・二方向出入口仕様
  - ・ミラー (凸面鏡)
  - ・防犯窓付ドア (標準サイズ)
  - ・車いす専用かご操作盤 (銅板製塗装仕上)
  - ・ユニバーサル手すり (ステンレス製ヘアライン仕上)
  - 車いす兼用エレベーター仕様 **有償付加仕様** (詳細はP.43)

操作盤は「正面」「背面」にそれぞれ操作盤が設置されます。操作盤の上部には「背面」と「正面」のプレートが設置されます。また、「行先階ボタン」と「ドア開ボタン」上部にも「背面」「正面」プレートが設置されます。行先階に到着した場合は、ひらく側の操作盤の液晶インジケータに「こちらのドアがひらきます」と表示されます。(開かない側のドア脇の操作盤には「反対のドアがひらきます」と表示されます)

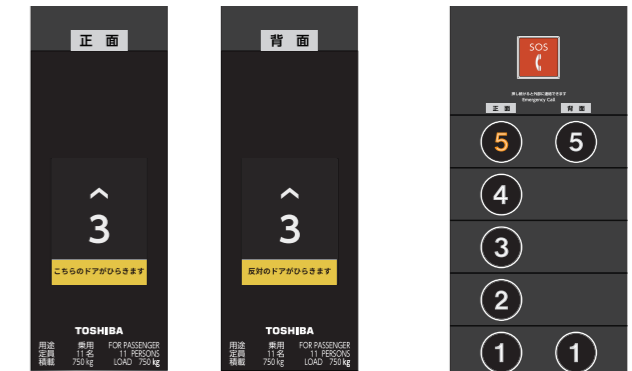

行先階に到着した場合は液晶インジケータ表示。操作盤の上部には「正面」「背面」のプレートを設置します。

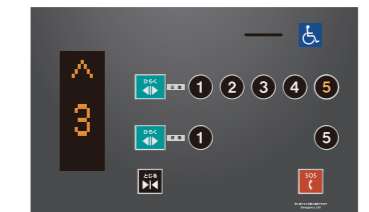

「行先階ボタン」と「ドア開ボタン」の上部にそれぞれ「背面」「正面」のプレートを設置します。



「行先階ボタン」と「ドア開ボタン」の上部にそれぞれ「背面」「正面」のプレートを設置します。

## 二方向出入口仕様エレベーター計画上的ご注意

- ① 1つの階に2つの出入口を設置するときは、同時に2つのドアを開けることはできません。(図1)
- ② 共同住宅等での各階停止運転時に1つの階に2つの出入口がある場合は、いずれか一方の出入口のドアが開閉します。
- ③ かごが停止した階でドアが開く側を知らせる案内装置の設置が必要となります。
- ④ かごの前と後ろにそれぞれかご操作盤の設置が必要となります。
- ⑤ 最下階の出入口側と同じ方向の出入口が上階にない場合、ドア装置の点検ができなくなるため、最下階の出入口側と同じ方向の途中階にドア装置点検口 (高さ600mm×出入口幅以上、施錠装置付) を床面から高さ1800mm以上に設置 (図2)、またはビット深さを標準寸法プラス600mmとしてください。(図3)
- ⑥ 二方向出入口をご採用のときは昇降路寸法が一方向出入口と異なりますので、ご計画のときにはご注意ください。

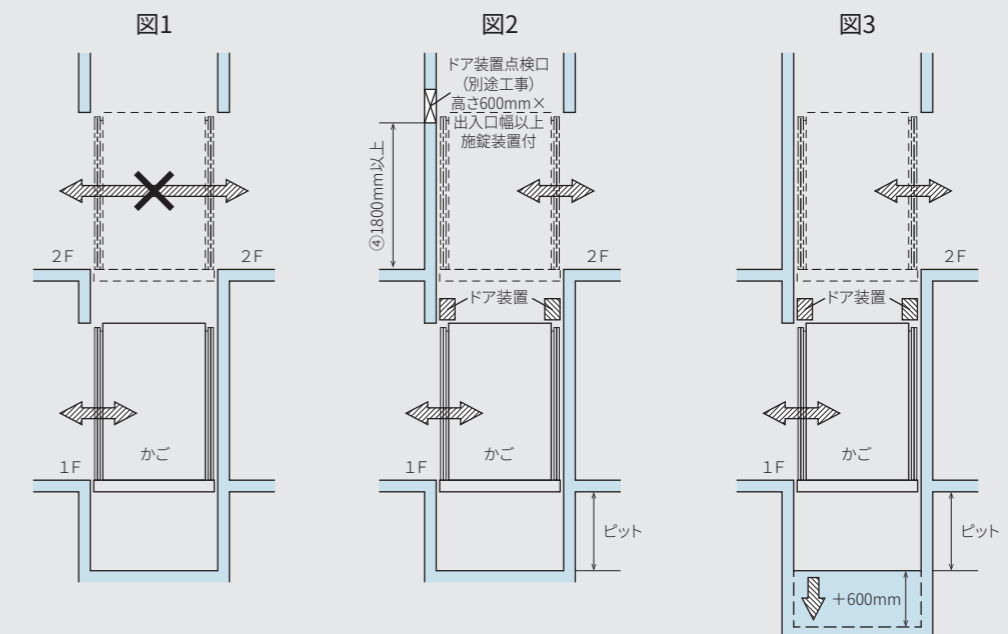

## 車いす兼用エレベーター 有償付加仕様

車いすをご利用の方に、安心してエレベーターをご利用いただけるように、誰にでも使いやすいエレベーターをめざしました。車いすの方が押しやすいボタン配置や背面が見えるミラーなどさまざまな仕様でお応えします。



### 車いす専用ホールインジケータ・ボタン

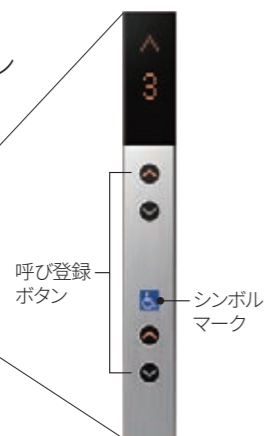

### 車いす専用かご操作盤



機種一覧表

標準形		オーダー形		
住宅用	乗用	寝台用	乗用	寝台用
SR6-2S	SP9-CO	SB750-2S	SP17-CO	SB1150-2S
SR9-2S	SP11-CO	SB1000-2S	SP20-CO	SB1300-2S
SRT9-2S	SP13-CO		SP20-2S	SB1500-2S
SR13-2S	SP15-CO		SP24-CO	
			SP26-2S	



## 車いす兼用エレベーター標準仕様

項目	仕様
のりば	専用のりばボタン 専用のりばボタンを床上約900mmの位置に設けます。
かご室	専用操作盤 専用操作盤(計2面)を床上約1000mmの位置に設けます。
	ミラー 合わせガラスを床上400mmの位置に設けます。(標準サイズ527mm×1427mm) (トランク付または二方向出入口タイプ・展望用エレベーターの場合は凸面鏡になります)
	手すり 直径38mm丸パイプ(両側)を床上800mmの位置に設けます。
セフティ機能	2D多光軸(マルチビーム)ドアセフティ 出入口に組み込まれたセンサーで利用者の乗り降りを確認します。
	戸開放時間の延長 車いす専用ボタンを押した時のみ戸開放時間を通常より長くします。

## 聴覚障がい者対応 有償付加仕様

(一財)全日本ろうあ連盟のご協力を得て、聴覚障がい者の方に評価をしていただきました。目で見てわかり、エレベーターが応える5つの機能を選びました。



## 視覚障がい者対応 有償付加仕様

点字プレートやオートアナウンスなどさまざまな仕様を用意しました。

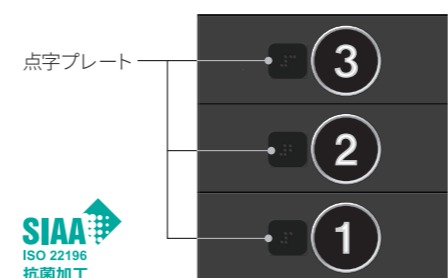

## 視覚障がい者対応仕様

項目	仕様
のりば	のりばボタン点字プレート のりばボタンに点字表示をし階床名も点字表示します。
かご室	かご操作盤点字プレート かご内のボタンに点字表示をします。
	発音ボタン かご内の行先階ボタンを押すと、「ピッ」と音が鳴り、登録されたことを電子音でお知らせします。
	床点字マット かご間口およびかごいきい端から奥へ300mmに設けます。
セフティ機能	オートアナウンス 利用者へ昇降方向、戸閉、階床をアナウンスでお知らせします。
	2D多光軸(マルチビーム)ドアセフティ 出入口に組み込まれたセンサーで利用者の乗り降りを確認します。
	戸開放時間の延長 戸開放時間を通常より長くします。

## カラーユニバーサルデザイン認証を取得

「液晶インジケータ」に映し出される画面は色覚の個人差に左右されることがなく、多くの方に見やすいように配慮しました。  
NPO法人カラーユニバーサルデザイン機構によるカラーユニバーサルデザイン認証を取得しています。



カラーユニバーサルデザイン認証とは、NPO法人カラーユニバーサルデザイン機構CUDO (<https://cudo.jp/>) にて、実際に色弱者の方に評価をしていただき、認証されます。



# オーダー形 乗用P形 かが室

大容量のかが室にも上質なインテリアを実現



## PRM-11

**プレミアム天井** 有償付加仕様  
非塩ビ系化粧鋼板 (TK-C221)  
ガラスクロス照明 (LED照明)

- **ドア・幕板**  
ステンレス製バイブレーション仕上 有償付加仕様
- **側板**  
非塩ビ系化粧鋼板 (TK-W142)
- **床**  
非塩ビ系タイル (TK-F434)
- **リターンパネル**  
ステンレス製バイブレーション仕上 有償付加仕様
- **操作盤**  
フェースプレート:  
ステンレス製バイブレーション仕上 有償付加仕様  
ボタン:  
クリックタッチボタン (D-35 (U)) 有償付加仕様

- **搭載仕様** 有償付加仕様  
・フルハイトミラー  
・車いす専用かが操作盤  
(ステンレス製バイブレーション仕上)  
・円形ブラケット手すり  
(木製・ブラウン・3方向)

- かが天井にプレミアム天井PRM-11をご採用の場合は、O.H寸法がプラス200mm必要になります。
- 車いす兼用エレベーター仕様 有償付加仕様  
(詳細はP.43)

## DLX-11

**デラックス天井** 有償付加仕様  
非塩ビ系化粧鋼板 (TK-C221)  
LEDダウンライト照明

- **ドア・幕板**  
非塩ビ系化粧鋼板 (TK-W134)
- **側板**  
非塩ビ系化粧鋼板 (TK-W134)
- **床** 非塩ビ系タイル (TK-F436)

- **リターンパネル**  
ステンレス製ヘアライン仕上

- **操作盤**  
フェースプレート:樹脂成型品(一部鋼板製)  
ボタン: 抗菌凸文字ボタン

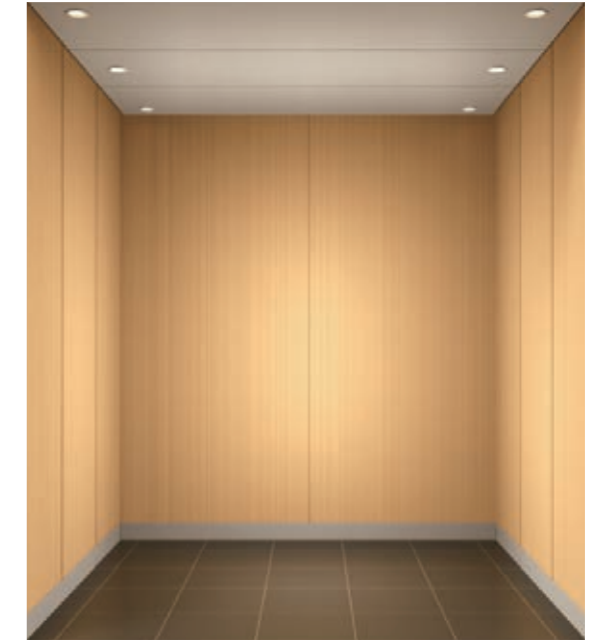

## オーダー形 寝台用B形かが室デザイン

### STD-11

**スタンダード天井**  
非塩ビ系化粧鋼板 (TK-C221)  
大形導光LED照明

- **ドア・幕板**  
非塩ビ系化粧鋼板 (TK-W145)
- **側板**  
非塩ビ系化粧鋼板 (TK-W145)
- **床** 非塩ビ系タイル (TK-F434)

- **リターンパネル**  
ステンレス製ヘアライン仕上

- **操作盤**  
フェースプレート:樹脂成型品(一部鋼板製)  
ボタン: 抗菌凸文字ボタン

- **搭載仕様** 有償付加仕様  
・防犯カメラ



● 寝台用 (B形) のアルミ製平形手すり (3方向) は、基本仕様です。

- かがドア・側板・幕板・床タイルの色は「標準カラーサンプル (29・30ページ)」からお選びください。
- 仕様および外観は改良のため予告なしに変更する場合があります。印刷のため実際の色と異なる場合があります。

# オーダー形 乗用P形のりば



## デザイン①

- 三方枠  
大枠 ステンレス製パイブレーション仕上 有償付加仕様
- ドア  
ステンレス製パイブレーション仕上 有償付加仕様
- 操作表示機器  
タイプ : ホールボタン  
(車いす専用ホールボタン一体形 有償付加仕様)  
フェースプレート: ステンレス製パイブレーション仕上 (平板タイプ)  
ボタン : クリックタッチボタン (C-08・ホワイト)
- 幕板  
ステンレス製パイブレーション仕上 有償付加仕様
- インジケータ組込 (デジタル階床表示・ホワイト) 有償付加仕様



## デザイン②

- 三方枠  
大枠 ステンレス製ヘアライン仕上 有償付加仕様
- ドア  
銅板製単色塗装仕上 (TN-1N)
- 操作表示機器  
タイプ : ホールインジケータ・ボタン  
フェースプレート: ステンレス製ヘアライン仕上 (平板タイプ) 有償付加仕様  
インジケータ : 液晶インジケータ 有償付加仕様  
ボタン : クリックタッチボタン (C-35 (U)) 有償付加仕様



## デザイン③

- 三方枠  
大枠 ステンレス製ヘアライン仕上 有償付加仕様
- ドア  
ステンレス製ヘアラインエッチング仕上 (MD-231) 有償付加仕様
- 操作表示機器  
タイプ : ホールインジケータ・ボタン  
(車いす専用ホールボタン一体形 有償付加仕様)  
フェースプレート: ステンレス製ヘアライン仕上 (平板タイプ) 有償付加仕様  
インジケータ : 液晶インジケータ 有償付加仕様  
ボタン : 抗菌凸文字ボタン

## オーダー形 寝台用B形のりばデザイン



## デザイン①

- 三方枠  
大枠 ステンレス製ヘアライン仕上 有償付加仕様
- ドア  
銅板製単色塗装仕上 (TN-120PB)
- 操作表示機器  
タイプ : ホールインジケータ・ボタン  
(車いす専用ホールボタン一体形 有償付加仕様)  
フェースプレート: ステンレス製ヘアライン仕上 (板曲げタイプ)  
インジケータ : デジタル階床表示  
ボタン : 抗菌凸文字ボタン
- タイプ : ホール設置ボタン 有償付加仕様  
フェースプレート: ステンレス製ヘアライン仕上 (板曲げタイプ)  
ボタン : 戸開き延長ボタン 有償付加仕様、戸閉ボタン 有償付加仕様  
かご呼び戻しボタン 有償付加仕様



## デザイン②

- 三方枠  
小枠 銅板製単色塗装仕上 (TN-12R)
- ドア  
銅板製単色塗装仕上 (TN-12R)
- 操作表示機器  
タイプ : ホールインジケータ・ボタン  
フェースプレート: ステンレス製ヘアライン仕上 (平板タイプ) 有償付加仕様
- インジケータ : 液晶インジケータ 有償付加仕様  
ボタン : 抗菌凸文字ボタン

●のりばドア・三方枠・幕板の色は「標準カラーサンプル (30ページ)」からお選びください。  
 ●ステンレス製のりばドアのエッチング仕上 (有償付加仕様) につきましては、「東芝エレベーターエッチングサンプル集」からお選びください。  
 ●仕様および外観は改良のため予告なしに変更する場合があります。印刷のため実際の色と異なる場合があります。

# 災害に強いエレベーター

水害対策



地震対策



停電対策



火災対策



## 水害対策機能



スペースセル「SPACEL」は、信頼性の高い巻上機・制御装置上部設置方式

災害などで、万一昇降路に水が流れ込んだ場合、駆動部や制御装置が直接水にさらされにくい「巻上機上部設置方式」を採用しました。また「ピット冠水管制運転」や「台風時パーキング機能(有償付加仕様)」をラインアップするなどさらに災害に強いエレベーターをめざします。トラプルを未然に防ぎ、信頼性を高めることも「スペースセル」の性能の一つです。

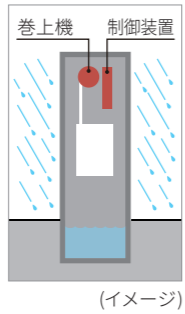

(イメージ)

## 台風時パーキング機能 有償付加仕様

台風や集中豪雨が発生した際に、パーキングスイッチを専用操作することにより、面倒な操作を必要とせず、エレベーターのかごを最上階へ移動させ、エレベーターの運転を休止させることができます。

## ピット冠水管制運転

万一昇降路内に水が流れ込んだ場合、ピットに設置されているセンサが感知すると指定待機階でドアを開き乗客を降ろし、運転を中止します。



## 地震対策機能



スペースセルの地震対策

基本仕様 有償付加仕様 保守契約メニュー(弊社とのメンテナンス契約が必要です)

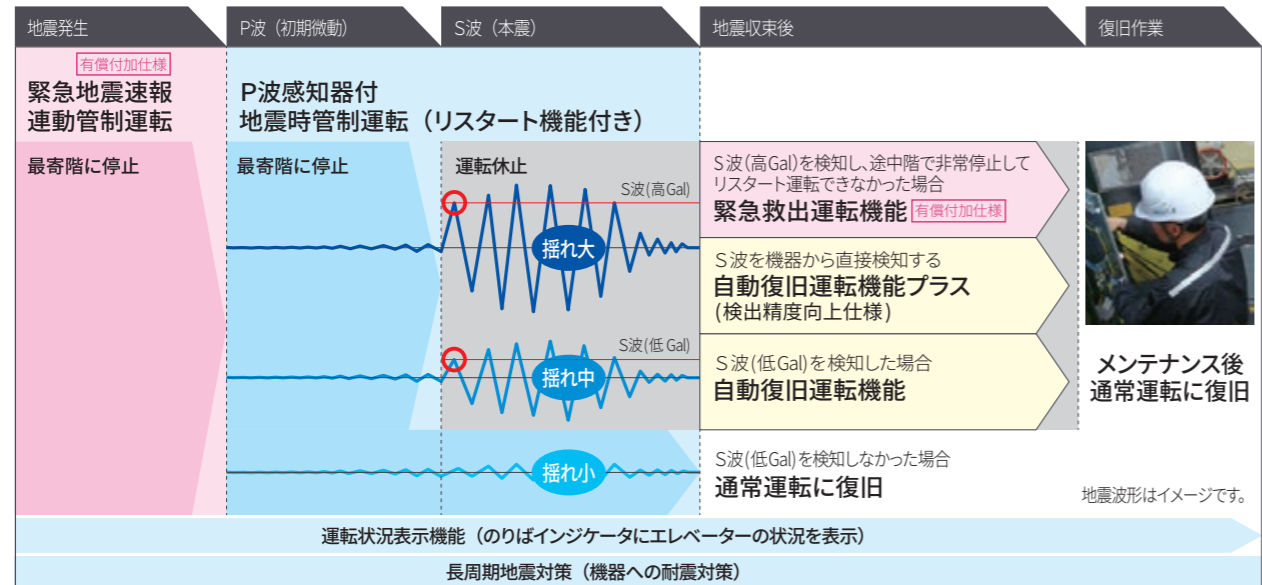

閉じ込め防止

## P波感知器付地震時管制運転(リスタート機能付)

P波(初期微動)を感知した時点で、エレベーターのかご操作盤に「地震」と表示し、「ドアが開いたら足元に注意して降りてください」とアナウンスを行います。エレベーターは最寄階に停止してドアを開き、乗客を降ろします。S波(本震)が小さい場合には通常運転に戻りますが、一定以上の揺れ(低Gal)を感知した場合には、運転を休止します。フィールドエンジニアの到着後、安全を確認し復旧します。

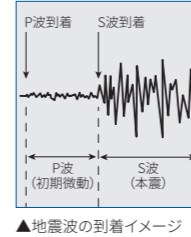

▲地震波の到着イメージ



地震時最寄階停止  
一般社団法人建築性能基準推進協会の「地震時管制運転装置設置済みマーク」です

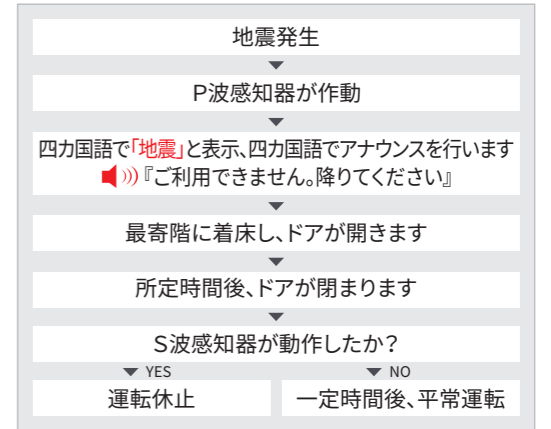

地震には、最初の揺れ「P波:primary wave(初期微動)」と、続いて来る大きな揺れ「S波:secondary wave(本震)」があります。P波はS波にくらべて伝わる速度が速く、大きな揺れの前にやってきます。

リスタート機能...地震時管制運転中に安全装置が作動した場合、運転をいったん中止しますが、安全装置の復帰が確認できると管制運転を再開します。(エレベーターに損傷のおそれのある強い揺れ(高Gal)を感知した場合は二次災害を防ぐため、運転を再開しません。)

## 緊急地震速報連動管制運転 有償付加仕様

緊急地震速報を受信した際に「P波感知器付地震時管制運転」と同様の管制運転を行います。なお、緊急地震速報受信装置については、建屋側にて用意が必要です。

## 緊急救出運転機能 有償付加仕様

リスタート機能が働かない強い揺れ(高Gal)を感知して停止した場合でも、安全装置の復帰が確認できれば、管理者が安全を確認しながら、乗客にエレベーター操作の指示を行い、最寄階まで運転、避難させることができます。

お客さまへの情報提供

## 運転状況表示機能

管制運転や自動診断運転などを行っている場合、エレベーターの運転状況をホールインジケータに表示します。



液晶インジケータの表示例

機器損傷の防止

## 長周期地震対策

長周期地震とは、通常の地震と異なり、ゆっくりとした周期で揺れる地震のことです。建物との共振によるロープ類の揺れに対する対策強化を行います。

## 運転の早期復旧 弊社とのメンテナンス契約のおすすめ(保守契約メニュー)

### 自動復旧運転機能

地震により運転を休止した場合、復旧にはフィールドエンジニアによる点検が必要でしたが、自動復旧運転機能により約30分で自動診断運転を行い、エレベーターの運転に支障がないと判断した場合には、フィールドエンジニアの到着を待たずに仮復旧運転を行います。

### グレードアップのご提案

### 自動復旧運転機能プラス(検出精度向上仕様)

エレベーターの主要機器に加速度センサーを追加設置し、機器に加わる地震の揺れを直接計測します。揺れの検出精度を向上させ、自動復旧運転を行う確率が「自動復旧運転機能」と比べて20%向上します。(弊社による試算)  
●自動復旧運転機能プラス(検出精度向上仕様)をご計画されている場合は、エレベーター設置後に専用機器の設置(別途費用)が必要になります。

- ・弊社とのメンテナンス契約が必要になります。この機能は、フィールドエンジニア到着までの間、エレベーターの運転を仮復旧させることが目的ですので、通常の運転を行うには、フィールドエンジニアによる点検が必要です。また昇降行程に制限がありますので、詳細につきましては弊社までお問い合わせください。
  - ・仮復旧までの時間は、建物の状況により異なります。
- (注)昇降路内の地震計や主要機器に設置された加速度センサーが、エレベーターに損傷の恐れのある強い揺れ(高Gal)を感知した場合には、二次災害を防ぐため、「自動復旧運転」は作動しません。

●地震時対応の各機能は、法令で定められた安全装置が作動した場合やエレベーター・建物の損傷状態により、安全のため機能しない場合があります。災害対策については、弊社ホームページからご覧いただけます。詳しくは <http://www.toshiba-elevator.co.jp/elv/saigai/>

## 安全・安心・快適性の向上

### ドアまわりの安全機能

ドアの状態	戸開直前～開き始め	戸開中	全開 (降車中)	全開 (乗車中)	戸閉中
標準装備仕様	しきい間すきまレス				
基本仕様	2D多光軸 (マルチビーム) ドアセフティ				
有償付加仕様	スマートドア お知らせドアセンサー お知らせドアサイン	ドア過負荷検出装置	スマートドア	スマートドア	機械式ドアセフティ ドア過負荷検出装置 お知らせドアビーム お知らせドアサイン

(注)「ドアの状態」のイラストは「ドアまわりの安全機能」の機能イメージです。

### しきい間すきまレス 標準装備仕様 特許 特許第6030209号

乗り降りの際、エレベーターと建物にある「すきま」をふさぎました。すき間が少なくなることで安心して乗り降りできるだけでなく、すき間に鍵やカードを落としたり、ハイヒールのヒールが入り込んでしまう心配を減らします。

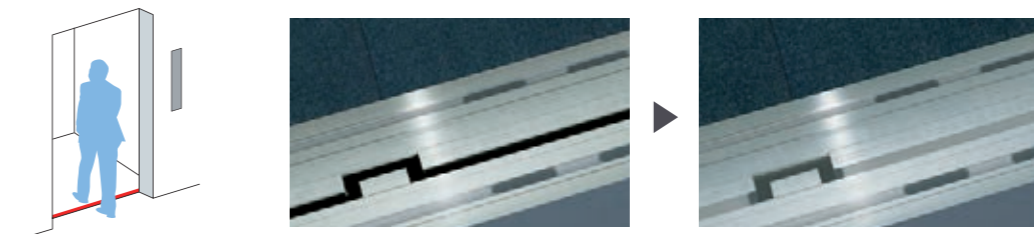

### スマートドア 有償付加仕様 特許 特許第6092433号

エレベーターへの乗り降り状態を、先進の画像解析技術で判断し、効率の良い運転をめざします。また、利用者がドアにはさまれたりしないように、ドアまわりの安全性を向上させます。



●周囲の状況によりスマートドアが反応しない場合があります。また、のりば出入口付近の照度は50ルクス以上必要です。のりばの検出範囲は使用条件により異なります。詳細は、弊社までお問い合わせください。



## 停電対策機能



### 停電時継続運転機能 トスムーブNEO 有償付加仕様

特許 特許第5788472号

停電時にバッテリーでエレベーターを最大2時間運転することが可能な「停電重視タイプ」と通常運転時に、回生運転で蓄電したバッテリーと商用電力を組み合わせたハイブリッド運転で、最大25%消費電力を削減する「省エネ重視タイプ」をお選びいただけます。省エネ重視タイプをお選びいただいた場合は、停電時最大30分の継続運転となります。消費電力と停電時の継続運転時間については、エレベーターの使用状況により変化します。

- 標準形のみ有償付加仕様です。
- 「トスムーブNEO」には、東芝が開発したリチウムイオン二次電池 SCiB™を使用しています。



(イメージ)

### 停電時自動着床装置 トスランダー

突然の停電時、停電灯が点灯し、アナウンスを行います。電源は専用バッテリーに切り替わり、エレベーターを最寄階に着床させ、ドアが開きます。また、エレベーターが階の途中ではなく、ドアが開けられる位置に停止している場合は、自動的にドアが開きます。

### 自家発時管制運転 有償付加仕様

停電時、自動的にエレベーターを避難階に呼び戻し休止します。その後は台数を制限し、建物の自家発電機の容量に適応した運転を行います。

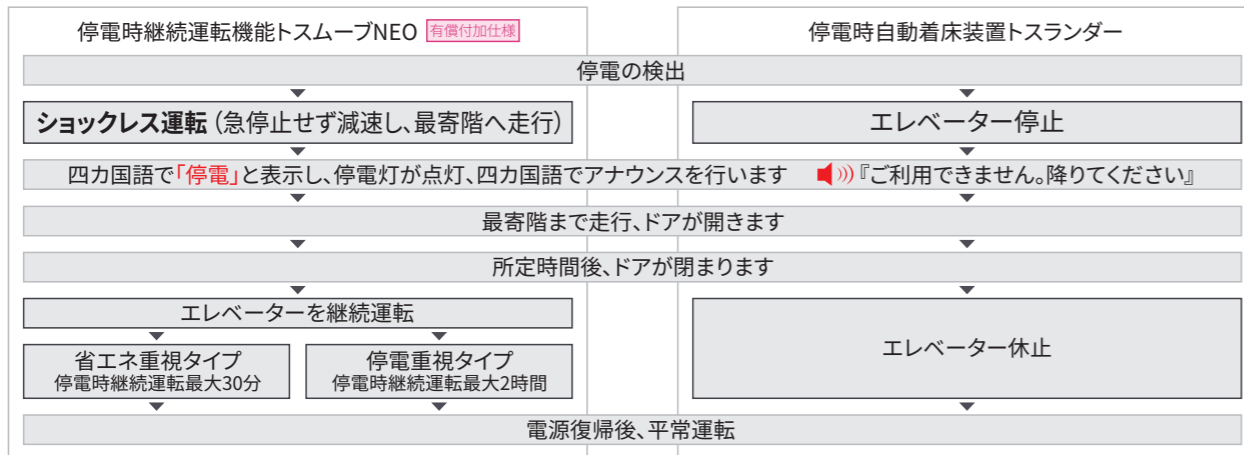

## 火災対策機能



### 火災時管制運転 有償付加仕様

火災発生時、火災報知器の信号や火災管制スイッチを入れると、すべての登録はキャンセルされ、管制運転表示灯が点灯。設定された避難階に直行してドアが開きます。

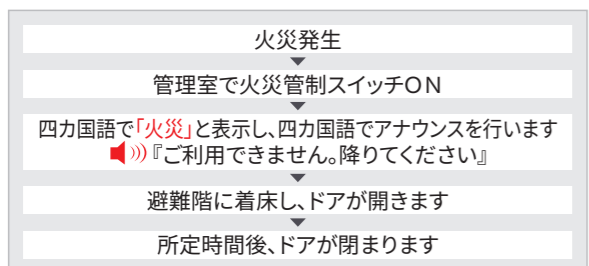

### 遮煙のりばドア スモークプルーフ 有償付加仕様

昇降路用防火設備として遮煙性能を持たせたエレベーターのりばドアです。従来と同じ昇降路寸法で取付ができ、のりばまわりのデザインも損ないません。防犯窓の設置もできます。

※停電時自動着床装置トスランダーと火災時管制運転の採用が必要になります。また、防犯窓なしの場合は特定防火設備、防犯窓付きの場合は防火設備となります。また昇降行程に制限がありますので、詳細につきましては弊社までお問い合わせください。



## お知らせドアセンサー 有償付加仕様

ドアの開き始めにかご幕板に組み込まれたセンサーが、障害物を感知すると戸袋に手を引き込まれないようにアナウンスし、ドアをゆっくり開きます。



(イメージ)

## 機械式ドアセフティ

ドア先端に設置された「機械式ドアセフティ」が押し込まれて、ドアは反転動作します。

## ドア過負荷検出装置

ドア開閉時に一定以上の負荷がかかった場合、ドアは反転動作します。

## 2D 多光軸 (マルチビーム) ドアセフティ

出入口に組み込まれた赤外線センサーが感知すると、閉じかけたドアが開きます。

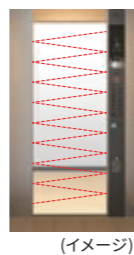

(イメージ)

## お知らせドアビーム 有償付加仕様

のりば付近の人や物などを検知して、閉じかけたドアを開きます。乗り降りが混雑している場合や、急な乗り込み時ははさまれを未然に防ぎます。また、荷物を持って乗り込んだりベビーカーを押ししたりしての乗車の場合に安心です。

## お知らせドアサイン 有償付加仕様

ドア開閉時に、かご幕板のドアサインが点滅し、チャイムと連動して注意を促します。

- スマートドアとの併用はできません。

## 保護機能

### 戸開走行保護装置

重大故障により、エレベーターのドアが開いてしまう「戸開走行」による、はさまれ事故を防止するため「戸開走行保護装置」設置が義務付けられました。巻上機の「制動装置の二重化」や「戸開走行保護装置」専用の制御装置など安全性向上に努めています。



戸開き走行防止  
一般社団法人建築性能基準推進協会の「戸開走行保護装置設置済みマーク」です

### 故障時最寄階自動着床運転

なんらかの故障で、かごが階と階の間で停止してしまった場合や扉が開かなかった場合でも、故障の程度を自動的に判別し、エレベーターを最寄階まで走行させます(ただし、法令で定められた安全回路や保護回路が動作した場合には動きません)。

### かご内停電灯 (自動充電式)

停電時には、自動的にかご内の停電灯が点灯します。かご内停電灯は法令に定められている「エレベーター安全装置」の一つです。

### 乗り過ぎ防止装置

エレベーターの定格積載を超えて利用者が乗り込んだり、荷物を積み込んだりすると、「満員です。最後の方は降りてください」とアナウンスをし、乗り過ぎを防ぎます。

### 異常時のドア繰り返し開閉動作

万一、のりばドアの異常やしきいの異物などで、ドアが開ききらない時や閉じきらない場合、すばやく検知してドアの開閉を繰り返し行い異常を知らせます。

## サービス機能

### 非常時の四カ国語対応

外国からのお客様にも安心してお使いいただけるように、非常時には、わかりやすいピクトグラムに加え、日本語、英語だけでなく、中国語、韓国語を合わせた四カ国語でかご内の液晶ディスプレイに表示します。また、同時に日本語、英語、中国語、韓国語の四カ国語のアナウンスも行います。



非常時には、かご内の大形液晶インジケータに日本語・英語表示と中国語・韓国語表示が交互に表示されます。

### パーキング機能

夜間や休日など、エレベーターホールに設けたパーキングスイッチを操作するだけで、エレベーターを休止させることができます。

### 自動パーキング機能 有償付加仕様

自動パーキング機能を備えた場合、時間帯に応じて、エレベーターを自動的に休止させることができます。

### 戸開放時間自動設定

のりばやかごの呼び出しを判別して、ドアの開閉時間を自動設定。効率よく運転を行います。

### 行先階取消し機能

うっかり間違った行先階ボタンを押してしまった場合、そのボタンをポンポンと2回続けて押し、間違った行先をキャンセルできます。エレベーターのムダな運転を省くだけでなく、押し間違いによる気まずさもなくします。

### いたずら呼びキャンセル機能

いたずらなどで押された不必要なご呼びがある場合、いったん全登録をキャンセルします。  
●6階床停止以上のみの機能です。

### 反転時呼び一括キャンセル機能

ご利用の方が全員降りた後の反転時、残っているかご呼びを自動的にキャンセルするなど、ムダ運転によるイライラや電力の浪費を防ぎます。

### 出退勤時スケジュール運転 有償付加仕様

出勤時や退勤時など、時間帯によって変化する人の流れに対応して、待機階をスケジュールによって変更することができます。

### 満員通過機能 有償付加仕様

満員状態のエレベーターは、途中ののりば呼びには応えずに通過します。ムダな停止による時間のロスを解消して、エレベーター全体の運転効率を高めます。

### 基準階帰着制御 有償付加仕様

出発基準階など、利用者の多い階にエレベーターを待機させることにより、運転効率を高めます。

## ペット運転 有償付加仕様

ペットとの同乗が気になる方に配慮して、ペットが同乗していることをのりばインジケータに表示します。

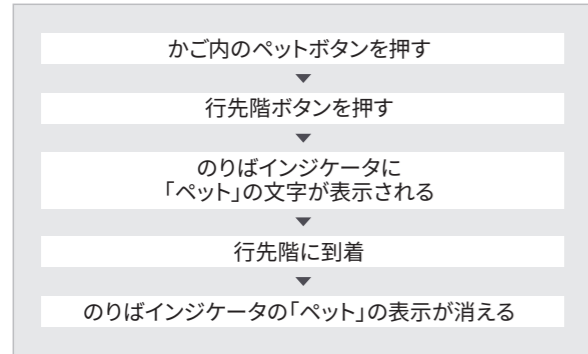

## コンビニエントフック 有償付加仕様

フックを引き出すことで買い物袋など小荷物を引っかけられます。  
(つり下げ質量:10kg以下)



## ヒューマン・インターフェース機能

### 到着予報かごチャイム 有償付加仕様

エレベーターの到着をチャイムで知らせます。なお3～4台の群管理方式では、到着予報チャイムを全階のりばに設け、ホールランタンとともに標準装備仕様となります。

### オートアナウンス機能 有償付加仕様

方向案内や階床案内のほかに、戸閉案内、管制案内など、音声で親切にインフォメーションします。また、多言語によるアナウンスもご用意しています。

### かご室内BGMスピーカ 有償付加仕様

館内放送やBGMのスピーカを、かご内にも取り付けることができます。

### 気配りアナウンス機能

満員時や異常時に、かご内の乗客にタイムリーなメッセージを放送します。

たとえば、エレベーターが満員になった場合は

🔊 『満員です。最後の方は降りてください』

地震や火災などの管制運転時には四カ国語で

🔊 『ご利用できません。降りてください』

また、このような乗客へのアナウンスのほか、サービス切離し階を設定するときには

🔊 『切離し階が点灯しています』

などと操作方法を管理者にガイダンスする機能もあります。

## 省エネルギー機能

### 回生電力機能 有償付加仕様

エレベーターには、かごと釣合おもりのバランスに応じて電力を使用する「力行モード」と発電機として電気を生み出す「回生電力モード」があります。「回生電力モード」で発生した電力を建物に戻し、電力として利用することにより消費電力を削減します。この機能を合わせることで旧機種 (SPACEL-EX) と比べ、消費電力を最大50%削減します。



回生電力機能で回生運転の際に発生した電力を建物に戻し、電力を有効利用できます。

### ローラーガイド

レールを案内する案内装置には、従来高級機種での適用であったローラーガイドを採用しました。摩擦が少ないため、潤滑オイルが不要となり、システムの効率化となります。

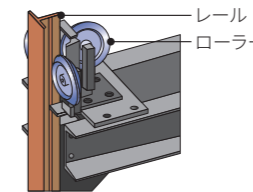

### 照明・換気装置自動休止機能

待機中のかごは、天井照明や換気装置を一定時間動作後、自動的に休止させ、消費電力の節減をはかります。

## かご室・のりばオプション

### 床補強 有償付加仕様

台車などで荷物を運ぶ場合250kg以下(台車含む)に分けて搬出入してください。これを超える場合はエレベーターの床の強度を上げることで、搬出入の重量上限を上げることができます。詳細は弊社までお問い合わせください。

### フルハイトミラー 有償付加仕様

車いすの方が乗り降りしやすいように、天井から床部分までのフルハイトミラーをつけることができます。フルハイトミラーはかごに奥行き感を持たせ、高級感を醸し出します。(ステンレス製)



### ツートーンインテリア 有償付加仕様

前後の側板(かごドア、幕板、背面側板)と左右の側板の色をセットで変更できます。

# 防犯・セキュリティ対策

## 安心感向上機能

### 広角ミラー付操作盤 標準装備仕様

操作盤の前に立った時に振り向かずにかご内の様子が見渡せます。



- 〈効果〉
- 知らない人と相乗りした場合、さりげなく背後を確認できるので、不安を軽減できます。
  - 乗り降りの際、エレベーター後方から降りる方への気づきにも活用できます。

### 広角ミラー付三方枠(大枠) 有償付加仕様

操作盤の前に立った時にのりば付近の様子が見渡せます。

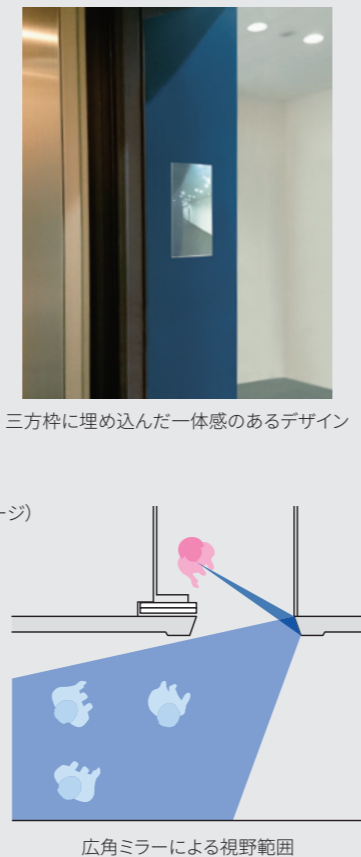

- 〈効果〉
- 乗り遅れ等による、はさまれ事故を防止します。
  - 乗り残しのないように、気づきにも活用でき、効率の良い運転をめざします。

コミー株式会社と共同開発しました。平面状の広角ミラーで、意匠面から突出することなく、広い視野角を確保できます。

KomyMirror®

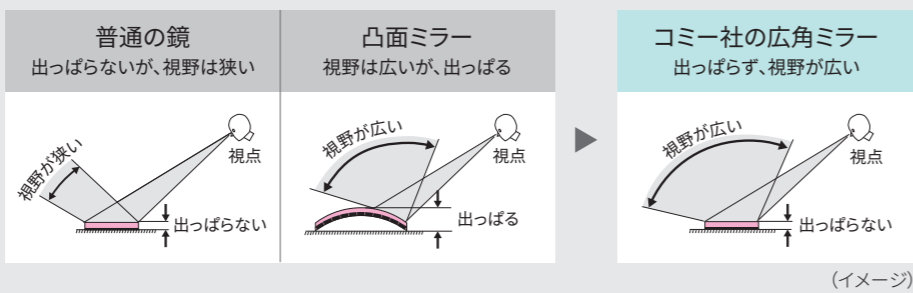

## 各種防犯機能

### かご内防犯カメラシステム 有償付加仕様

かご内防犯カメラの映像は、管理人室や防災センターなどに出力することができます。また、記録メディア内蔵の防犯カメラなら、防犯カメラの映像を記録し、専用のタブレットやパソコンで再生することができます。また、防犯カメラ映像をかごののりば操作盤の液晶ディスプレイや、のりばモニターにもリアルタイムに映像を流すことができます。

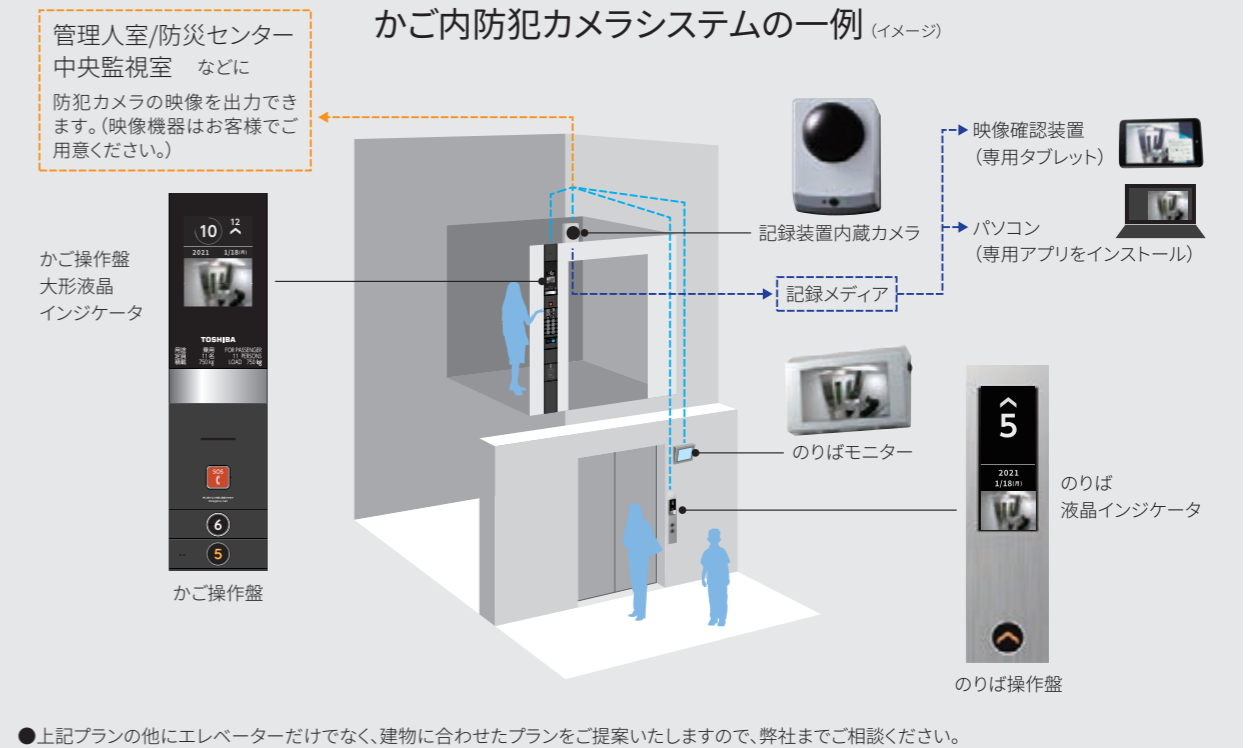

### 警報ボタン 有償付加仕様

警報ボタンは、かご背面や側面に設置できます。また、ボタンと連動して、ブザーや最寄階への着床、各階停止運転に切り替わるなどの仕様(有償付加仕様)をお選びいただけます。



### 大形防犯窓付きドア 有償付加仕様

かご内からもホールからも大きく見渡せる大形ガラスの防犯窓付きドアです。かご室内の様子が確認できます。



### 各階停止運転(防犯運転)

行き先階ボタンを押すと、行き先階まで各階に停止するため、万一の際はいつでも降りられます。かご内での犯罪防止のため、夜間などにご利用ください。

## セキュリティ機能

のりばやかご内にセキュリティ機能を設け、エレベーターの利用を制限し、建物のセキュリティレベルを高めます。建物用途に応じた機能をご用意しております。

(○:適/◎:最適)

システム名称	マンション	オフィスビル	商業施設	ホテル	医療・福祉	教育施設
サービス階切離し運転	—	○	◎	◎	—	—
制限解除可能者の例	—	建物管理者	施設・テナント管理者	建物管理者	—	—
ダミーボタン	○	○	—	—	◎	◎
利用可能者の例	オーナー/管理人	執務者	—	—	職員	職員
テンキーシステム	◎	○	—	—	◎	◎
利用可能者の例	オーナー/管理人	執務者	—	—	職員	職員
キースイッチシステム	—	○	○	○	○	○
利用可能者の例	—	建物管理者	施設管理者	建物管理者	建物管理者	施設管理者
接点支給	○	○	○	○	○	○
利用可能者の例	入居者	執務者	施設管理者	宿泊者	職員	職員
オートロック・インターホン連動システム	◎	—	—	—	—	—
利用可能者の例	入居者	—	—	—	—	—

特定の階を利用できないよう制限を行う

### サービス階切離し運転 (ソフト設定式) 有償付加仕様

特定の階を利用できないように制限を行う機能です。のりばやかご内、監視盤等に設けられたスイッチやタイマーにより、特定の階に停止しないように(サービスしないように)制限します。これらのスイッチや接点をオフにしない限り制限階には止まりません。建物の竣工後に制限階を変更しなければならない場合は、管理の方が自由に設定できます。日常的に停止させない階がある場合には、おすすめの機能です。

特定の人だけ利用できるように制限を行う

### 特殊呼び登録機能 有償付加仕様

のりばやかご内で呼び登録の制限を行い、いずれかの解除手段により一時的に呼び登録を可能とし、特定の利用者だけにエレベーターの利用を可能にする機能です。解除方法は以下のような仕様があります。

#### ダミーボタン(のりば)

のりばインジケータ・ボタン(またはのりばボタン)にダミーボタンを設置したセキュリティシステムです。目立ちにくく操作が簡単です。



#### ダミーボタン(かご内)

かご操作盤にダミーボタンを設置したセキュリティシステムです。行先階ボタンをテンキーボタンにしてセキュリティをかけることも可能です。装置も目立ちません。

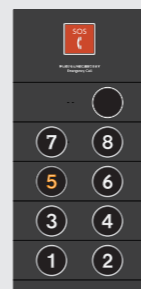

#### テンキーシステム

0~9のボタンで暗証番号を入力する、現在もっともポピュラーな認証システムです。鍵やカードを持つ必要がなく「持ち忘れ」で認証できなくなる心配もありません。簡単に取扱いできます。

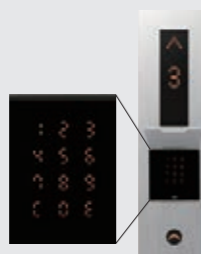

#### キースイッチシステム

お客様が専用の鍵でエレベーターのサービス階切り離しを、解除/設定するシステムです。鍵を差し込みひねるだけの簡単な操作ですので、暗証番号や特別な操作手順を覚えなくても利用できます。

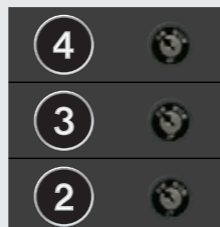

このセキュリティ機能は、エレベーターの乗降制限を主な目的として開発されたものであり、建物すべてのセキュリティを確保するものではありません。建物全体のセキュリティに関しては、弊社担当者を含め、防犯の専門家や建屋側のご担当者様と充分なご検討をお願いいたします。

建物のオートロック・インターホンと連動しセキュリティレベルを高める

### オートロック・インターホン連動システム 有償付加仕様

部屋番号を認識できる鍵(非接触キー)を使用した「オートロックシステム」と「インターホンシステム」にエレベーターを連動させたシステムです。オートロックシステムと連動したエレベーターをエントランス階に呼び戻し利便性を高める他、エントランス扉だけではなくエレベーターの使用を制限することによって関係者以外の侵入を防ぎ、セキュリティレベルを高めることが可能です。

以下は、オートロック・インターホン連動システムの一例です。ご計画の際は、弊社までお問い合わせください。

#### オートロック連動システム(接点)

オートロックシステムとエレベーターホールとで認証を行う、基本的なプラン

帰宅時の例

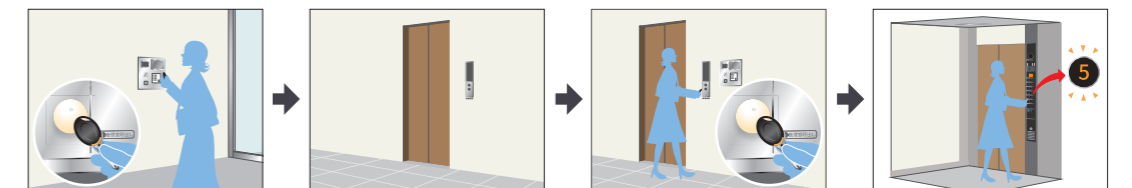

- ① 集合玄関でキーリーダーを認証します。
- ② エレベーターを自動的にエントランス階へ呼び戻します。
- ③ のりばのキーリーダーを認証し、のりばボタンを登録します。  
※キーを認証しなければ登録できません。
- ④ エレベーターに乗り込み行先階ボタンを登録します。

来客時の例

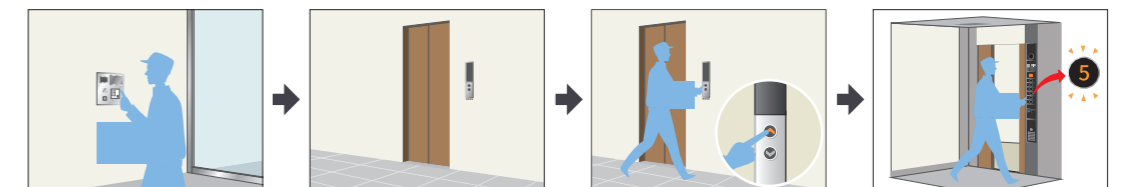

- ① 集合玄関で訪問先居室に連絡します。
- ② エレベーターを自動的にエントランス階へ呼び戻します。
- ③ のりばボタンを登録します。  
※オートロックシステムの開鍵後、一定時間登録が可能になります。
- ④ エレベーターに乗り込み行先階ボタンを登録します。

#### オートロック・インターホン連動システム(伝送)

のりばの非接触キーシステムに連動し自動で行先階を登録。該当階以外への往來を制限するセキュリティ重視プラン

帰宅時の例

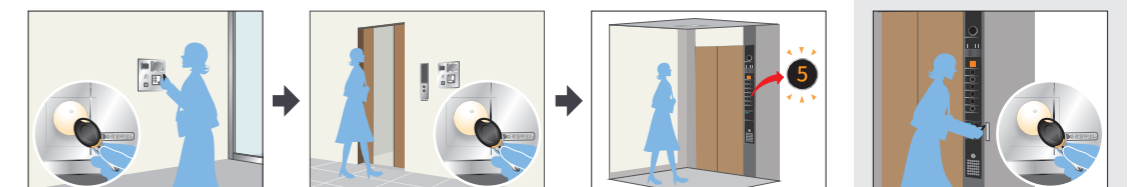

- ① 集合玄関でキーリーダーを認証すると、エレベーターを自動でエントランス階へ呼び戻します。
- ② のりばのキーリーダーを認証すると、のりばボタンが自動的に登録されます。  
※キーを認証しなければ登録できません。
- ③ のりばのキーリーダーの認証と連動し行先階が自動的に登録され、行先階へお連れします。  
※キーを認証しなければ登録できません。

建物内階間移動



かご内にキーリーダーを設置し認証により制限を解除することで、階間移動も可能です。

来客時の例

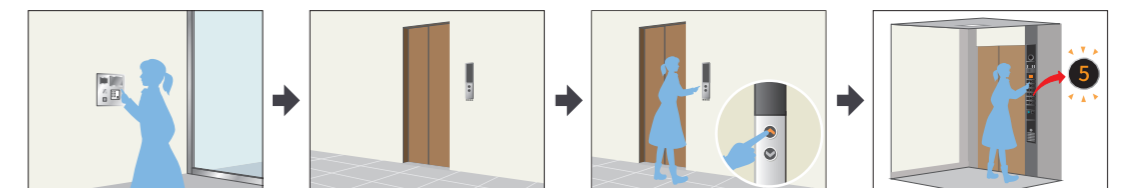

- ① 集合玄関で訪問先居室に連絡します。
- ② エレベーターを自動的にエントランス階へ呼び戻します。
- ③ のりばボタンを登録します。  
※オートロックシステムの開鍵後、一定時間登録が可能になります。
- ④ 行先階ボタンを登録します。  
※オートロックシステムの開鍵後、一定時間訪問階の行先階登録が可能になります。

このシステムは「オートロック・インターホンシステム」に連動するエレベーターシステムです。建物に設置する「オートロック・インターホンシステム」につきましては、お客様にご準備いただくことになります。あらかじめご了承ください。また、連動いたしますメーカー・機種につきましては制約がございますので、ご計画の際は弊社までお問い合わせください。

## 「人の力」と「最先端のIoT」が創る、私たちのメンテナンス技術。

時代のニーズに応え、最新技術を取り入れ進化を続ける昇降機。構成パーツは数千におよび、センサーや計測器が設置されています。最適なメンテナンスを行うためには、劣化状況を正確に把握できるテクノロジーの力が重要です。長年培ってきた人の力と東芝グループが誇る最先端のテクノロジーを融合させた高度なメンテナンス技術によって、毎日の安全・安心を支えています。

### メーカーとして長年育んできた フィールドエンジニア

東芝グループの知見を集中し、専門的な教育や技術の研鑽、長年にわたり蓄積されたノウハウを伝承し育まれたフィールドエンジニアと呼ばれる専門技術者がお客様の建物へ定期的に訪問し、昇降機の点検、検査を行います。

### 24時間365日止めずにエレベーターを見守る 東芝遠隔監視メンテナンス

東芝遠隔監視メンテナンスはエレベーターを止める頻度を大幅に削減、エレベーターの稼働状態を遠隔監視・点検を行うシステムです。遠隔監視・診断データを収集することでタイムリーに点検整備が行え、IoTを活用して部品の劣化傾向や寿命時期を分析し、予防保全につなげます。



### 東芝エレベーターのメンテナンス契約プラン お客様のエレベーターに最適なサービスを提供します。

**FM [フル・メンテナンス契約]**  
点検・調整および部品交換などエレベーターを良好な状態に維持するために必要なメンテナンスを契約料金の範囲内で行います。ロープなど高額部品の取替えも月々の契約料金内に含んでいるため、特別に予算をとる必要がありません。

※FMとは、フル・メンテナンス (Full Maintenance) の略称です。

**POG [パーツ・オイル・グリース契約]**  
機器・装置の点検、清掃、給油、調整などをお引き受けする契約です。部品交換や修理工事などを要する場合は、その都度ご発注いただくことになります。

※POGとは、パーツ (Parts)、オイル (Oil)、グリース (Grease) の略称です。

### 安心の長期メンテナンスをご提供します。

弊社では、全国のパーツセンターとサービス拠点とを専用のオンラインで結び、データを一元管理。すべてのお客様のエレベーターに関する基本データや過去の修理・部品交換履歴を活用し、長期にわたるメンテナンスをご提供します。お客様のエレベーターの部品供給期限は、適切な猶予期間をもって、事前にご案内させていただきます。

### 「いざ」という時の対応力にこそ差が出ます。

地震や停電など、不測の事態によるエレベーターの異常は、いつどんな形で発生するかわかりません。弊社では、サービス情報センターで、お客様の設備データを即座に確認。24時間、365日オールタイムのオンライン監視で、異常事態の発生を感知し、専門技術者がすぐに出勤できる体制を整えています。

### 節電から設備機器の故障対応まで 価値あるビルファシリティをお届けします。



お客様の建物と弊社をクラウドコンピューティングで直接つなぎ、電力の「見える化」や「デマンド制御」「空調省エネサービス」による節電や「運転支援」による設備機器の監視、スケジュール運転、故障対応など、お客様の管理業務をきめ細かにサポート。弊社ならではのビルファシリティサービスをお届けします。節電からビルのトータル管理まで、建物のことならお気軽に弊社までご相談ください。

### リチウムイオン蓄電システム

停電時のエレベーターへの電源供給はもちろんのこと、夏場の電力不足対策や契約電力量抑制にも効果的な運用が可能です。また手動で電動ポンプなどに切り替えて使用することも可能です。



### エレベーターのリニューアルにも対応します。

スパーセルは、全撤去または準撤去（一部残し）によるエレベーターのリニューアルにも対応可能です。詳細につきましては、弊社までお問い合わせください。



サービス情報センターでは、お客様のエレベーターが安全に運行しているかどうか、遠隔で監視・点検し、状態を診断します。また、万一お客様がエレベーター内に閉じ込められた場合に、窓口となって対応いたします。

### 据付図

#### 【一方向出入口】

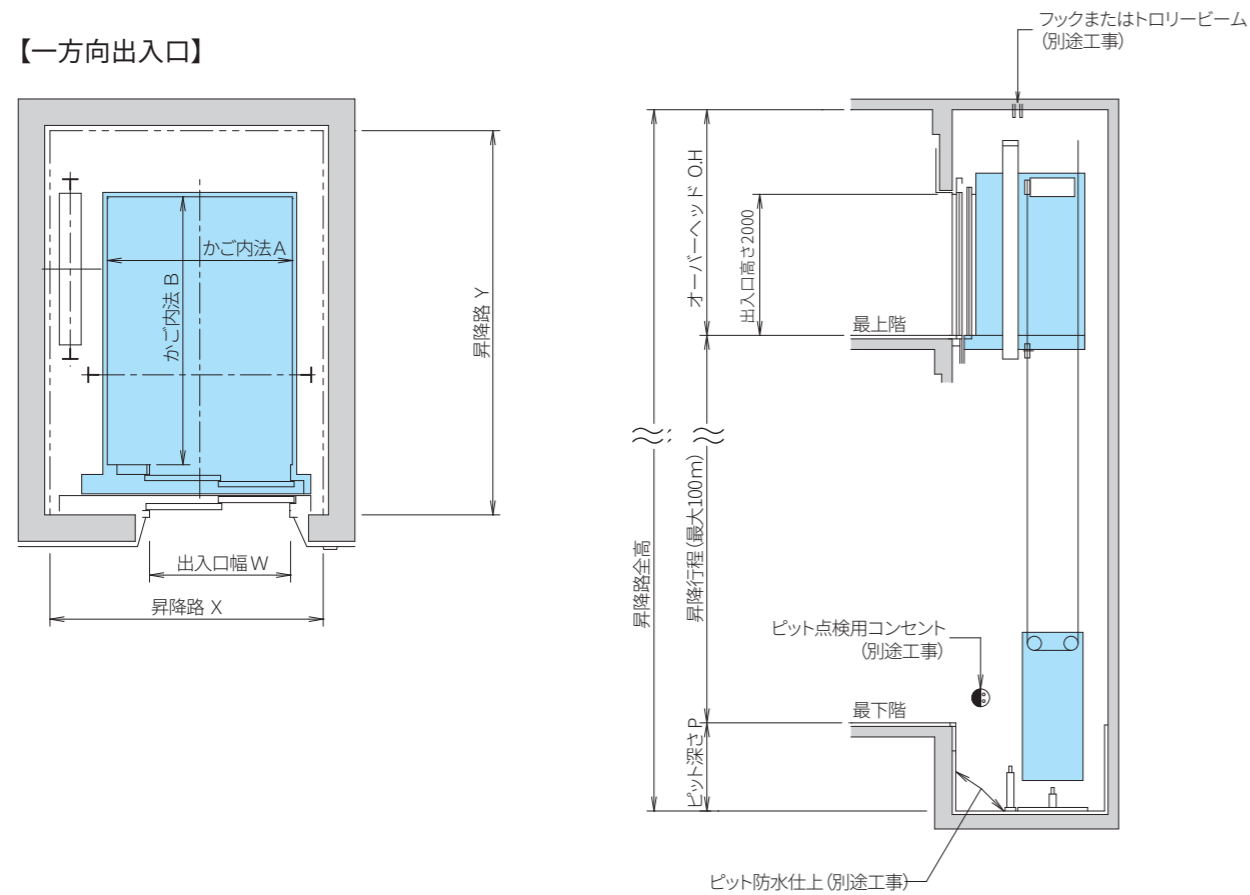

#### 【二方向出入口】

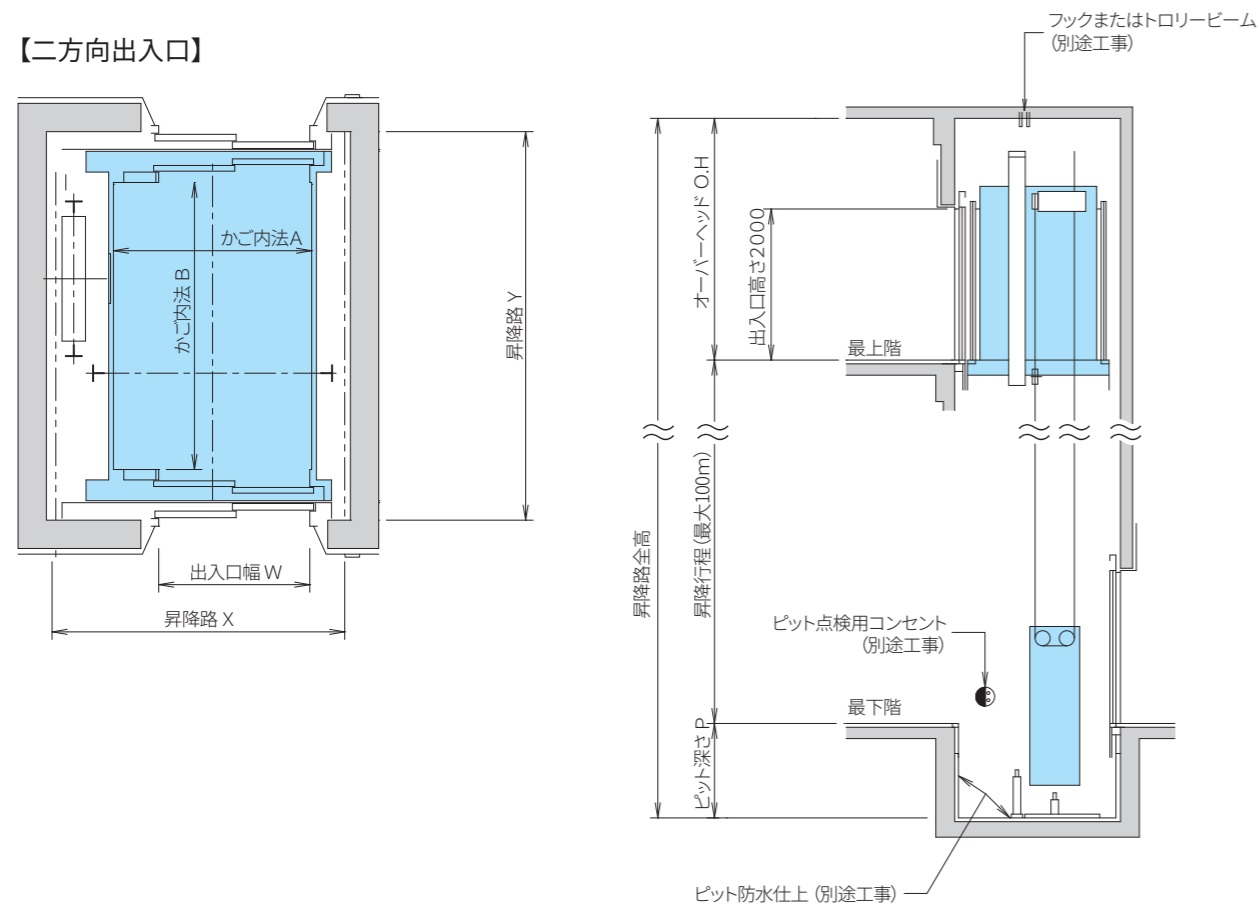

### 寸法表

#### 【一方向出入口】

形式	定員 (人)	積載 (kg)	速度 (m/min)	かご (mm) 内法 (A×B)	出入口幅 W (mm)	昇降路 (mm)			電動機容量 (kW)
						X×Y(※1)	O.H(※2)	P	
SR6-2S45	6	450	45	1050×1150	800	1550×1790 (1550×1700)	3000 (3150)	1250	2.0
SR6-2S60			60						
SR6-2S90			90						
SR6-2S105			105						
SR9-2S45	9	600	45	1050×1520	800	1550×2190 (1550×2100)	3000 (3150)	1250	2.7
SR9-2S60			60						
SR9-2S90			90						
SR9-2S105			105						
SRT9-2S45 (トランク付)	9	600	45	1050×1520	800	1550×2440 (1550×2350)	3000 (3150)	1250	2.7
SRT9-2S60 (トランク付)			60						
SRT9-2S90 (トランク付)			90						
SRT9-2S105 (トランク付)			105						
SR13-2S45	13	850	45	1050×2000	800	1650×2440 (1650×2350)	3000 (3150)	1250	4.5
SR13-2S60			60						
SR13-2S90			90						
SR13-2S105			105						

※1 F形枠の場合のX×Y寸法は ( ) 内の寸法になります。

※2 昇降行程が40mを超える場合O.H寸法は ( ) 内の寸法になります。

#### 【二方向出入口】

形式	定員 (人)	積載 (kg)	速度 (m/min)	かご (mm) 内法 (A×B)	出入口幅 W (mm)	昇降路 (mm)			電動機容量 (kW)
						X×Y(※1)	O.H(※2)	P(※3)	
SR9-2S45	9	600	45	1050×1520	800	1650×2110 (1650×1930)	3150 (3300)	1250	2.7
SR9-2S60			60				3200 (3350)		
SR9-2S90			90				3300 (3450)		
SR9-2S105			105				3300 (3450)		
SR13-2S45	13	850	45	1050×2000	800	1650×2590 (1650×2410)	3150 (3300)	1250	4.5
SR13-2S60			60				3200 (3350)		
SR13-2S90			90				3300 (3450)		
SR13-2S105			105				3300 (3450)		

※1 F形枠の場合のX×Y寸法は ( ) 内の寸法になります。

※2 昇降行程が40mを超える場合O.H寸法は ( ) 内の寸法になります。

※3 二方向出入口をご採用の場合、最下階と同じ方向の出入口が上階になく、最下階の出入口と同じ方向の途中階に、ドア装置点検口を設置できない場合は、ピット寸法にプラス600mm必要となります。

- (注) 1.昇降路内法は、ピット防水仕上後の最小寸法です。  
 2.昇降路壁厚寸法は、仕上を含まずに200mm以上にお願いします。特に昇降路上部で昇降路に居室が隣接する場合は250mm以上にしてください。  
 3.上記寸法図は、RC構造の場合です。鉄骨構造または柔構造でご計画の場合は、弊社までお問い合わせください。  
 4.かご天井にプレミアム天井 PRM-11をご採用の場合は、O.H寸法がプラス200mm必要になります。  
 5.「かご天井高さ200mmアップ」をご採用の場合は、O.H寸法がプラス200mm必要となります。お選びいただける意匠については、弊社までお問い合わせください。  
 6.エレベーター専用クーラーをご採用の場合は、O.H寸法が変更になりますので、詳細につきましては弊社までお問い合わせください。  
 (6人乗りにはエレベーター専用クーラーをご採用いただけません)。  
 7.上記以外の昇降路寸法については、弊社までお問い合わせください。

### 据付図

#### 【一方向出入口】

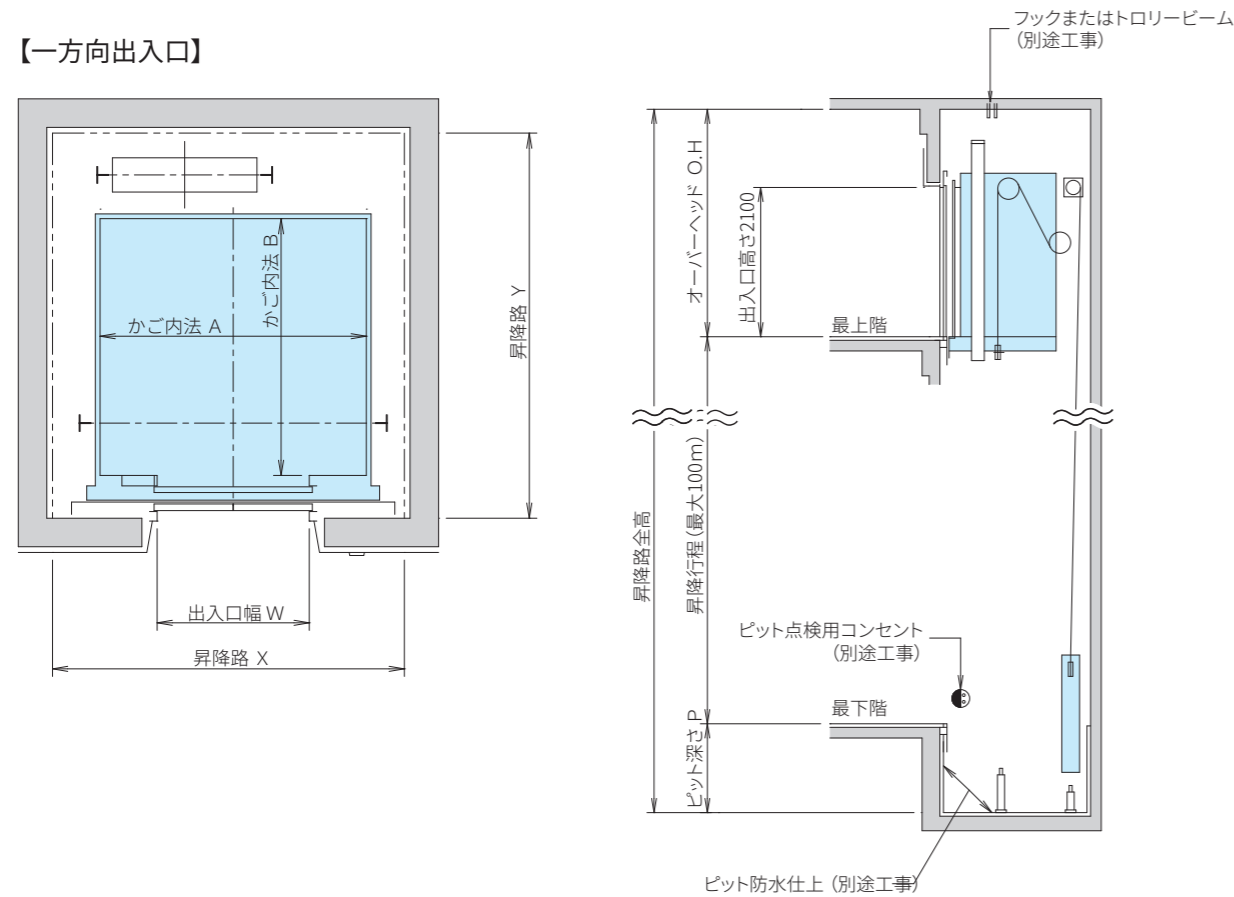

#### 【二方向出入口】

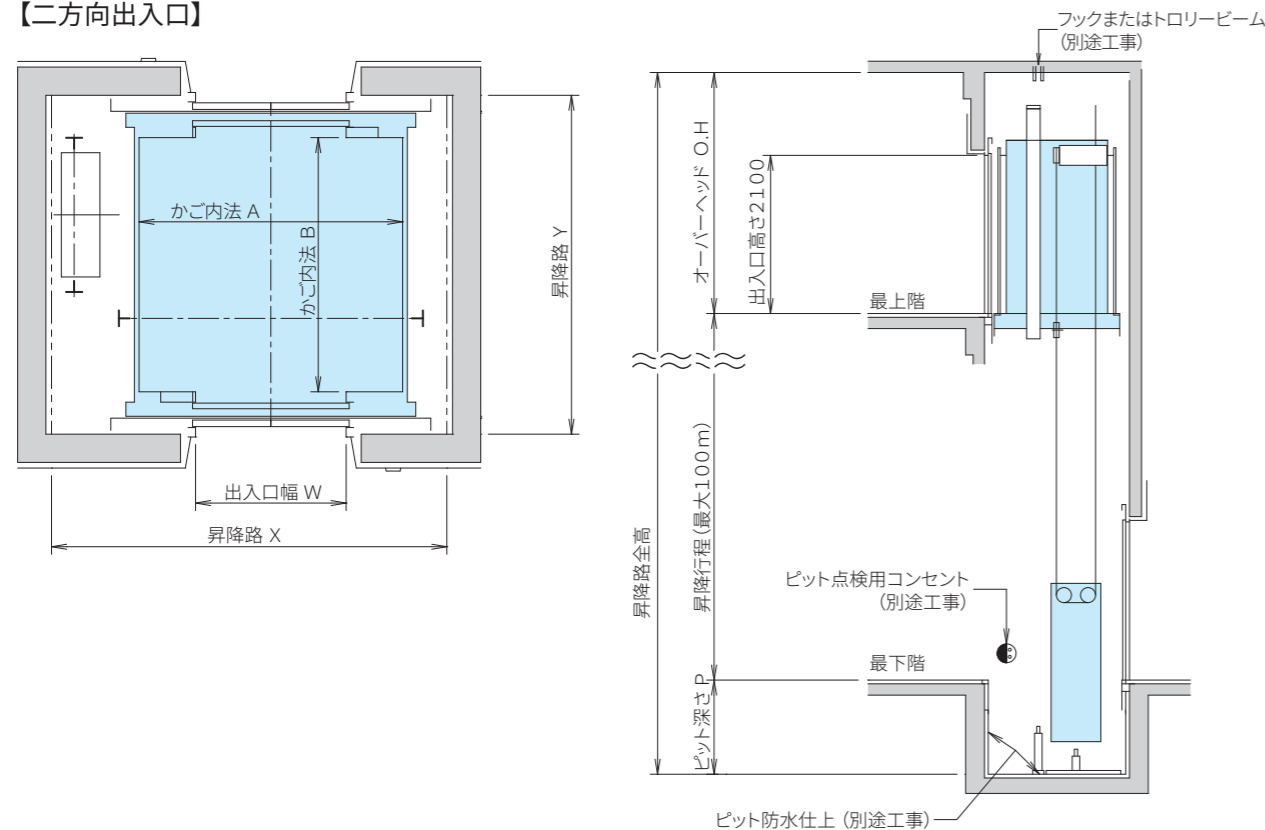

### 寸法表

#### 【一方向出入口】

形式	定員 (人)	積載 (kg)	速度 (m/min)	かご (mm) 内法 (A×B)	出入口幅 W (mm)	昇降路 (mm)			電動機容量 (kW)
						X×Y	O.H (※)	P	
SP6-CO45	6	450	45	1400×850	800	1800×1500	3000 (3150)	1250	2.0
SP6-CO60			60						
SP6-CO90			90						
SP6-CO105			105						
SP9-CO45	9	600	45	1400×1100	800	1800×1750	3000 (3150)	1250	2.7
SP9-CO60			60						
SP9-CO90			90						
SP9-CO105			105						
SP11-CO45	11	750	45	1400×1350	800	1850×2000	3000 (3150)	1250	3.5
SP11-CO60			60						
SP11-CO90			90						
SP11-CO105			105						
SP13-CO45	13	900	45	1600×1350	900	2150×2150	3000 (3150)	1250	4.5
SP13-CO60			60						
SP13-CO90			90						
SP13-CO105			105						
SP15-CO45	15	1000	45	1600×1500	900	2150×2300	3000 (3150)	1250	4.5
SP15-CO60			60						
SP15-CO90			90						
SP15-CO105			105						

※ 昇降行程が40mを超える場合O.H寸法は ( ) 内の寸法になります。

#### 【二方向出入口】

形式	定員 (人)	積載 (kg)	速度 (m/min)	かご (mm) 内法 (A×B)	出入口幅 W (mm)	昇降路 (mm)			電動機容量 (kW)	
						X×Y	O.H (※1)	P (※2)		
SP11-CO45	11	750	45	1400×1350	800	2100×1800	3150 (3300)	1250	3.5	
SP11-CO60			60				3200 (3350)			
SP11-CO90			90				2150×1800			3300 (3450)
SP11-CO105			105							
SP13-CO45	13	900	45	1600×1350	900	2350×1800	3150 (3300)	1250	4.5	
SP13-CO60			60				3200 (3350)			
SP13-CO90			90				2400×1800			3300 (3450)
SP13-CO105			105							
SP15-CO45	15	1000	45	1600×1500	900	2350×1950	3150 (3300)	1250	4.5	
SP15-CO60			60				3200 (3350)			
SP15-CO90			90				2400×1950			3300 (3450)
SP15-CO105			105							

※1 昇降行程が40mを超える場合O.H寸法は ( ) 内の寸法になります。

※2 二方向出入口をご採用の場合、最下階と同じ方向の出入口が上階になく、最下階の出入口と同じ方向の途中階に、ドア装置点検口を設置できない場合は、ビット寸法にプラス600mm必要となります。

- (注) 1.昇降路内法は、ビット防水仕上後の最小寸法です。  
 2.昇降路壁厚寸法は、仕上を含まずに200mm以上にお願いします。特に昇降路上部で昇降路に居室が隣接する場合は250mm以上にしてください。  
 3.上記寸法図は、RC構造の場合です。鉄骨構造または柔構造でご計画の場合は、弊社までお問い合わせください。  
 4.かご天井にプレミアム天井 PRM-11をご採用の場合は、O.H寸法がプラス200mm必要となります。  
 5.「かご天井高さ200mmアップ」をご採用の場合は、O.H寸法がプラス200mm必要となります。お選びいただける意匠については、弊社までお問い合わせください。  
 6.エレベーター専用クーラーをご採用の場合は、O.H寸法が変更になりますので、詳細につきましては弊社までお問い合わせください。  
 (6人乗りにはエレベーター専用クーラーをご採用いただけません)。  
 7.上記以外の昇降路寸法については、弊社までお問い合わせください。

### 据付図

#### 【一方向出入口】

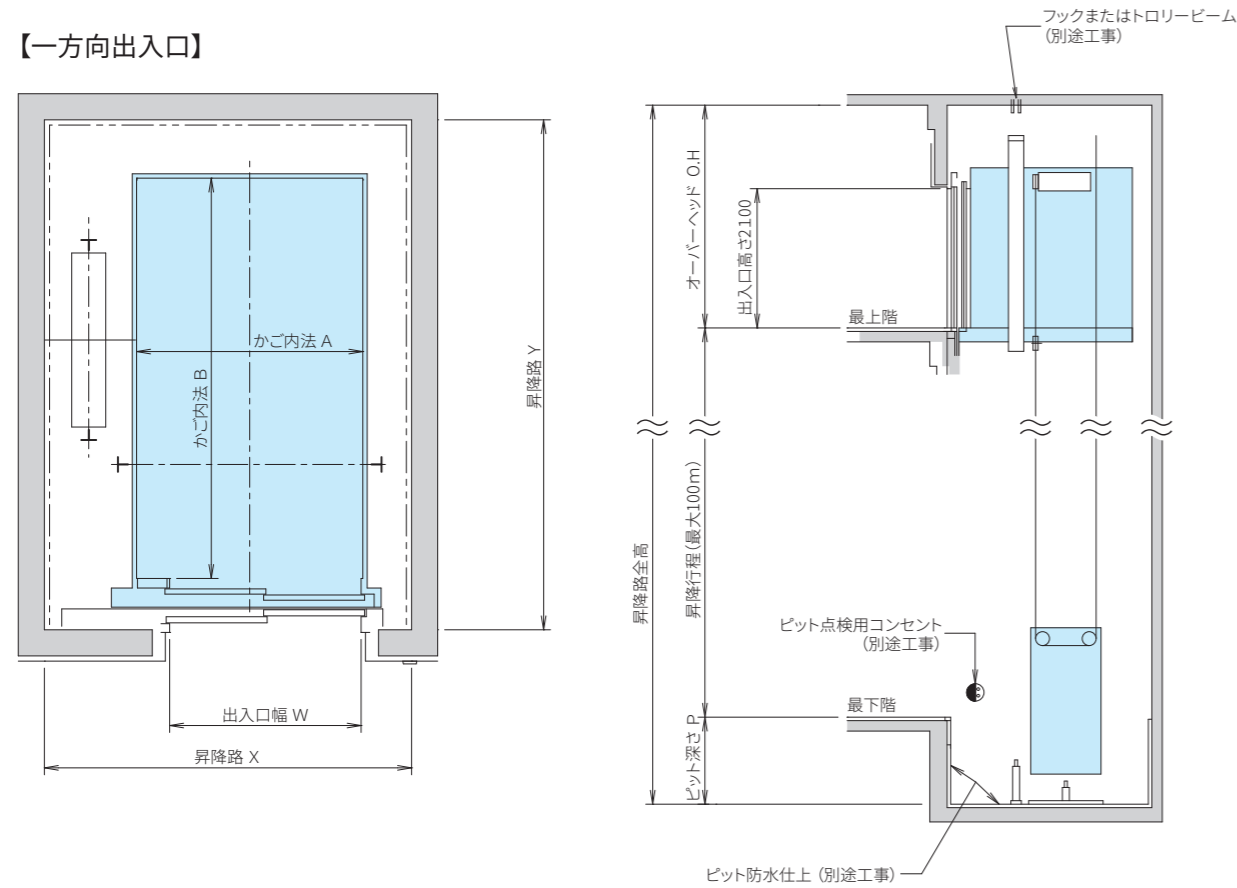

#### 【二方向出入口】

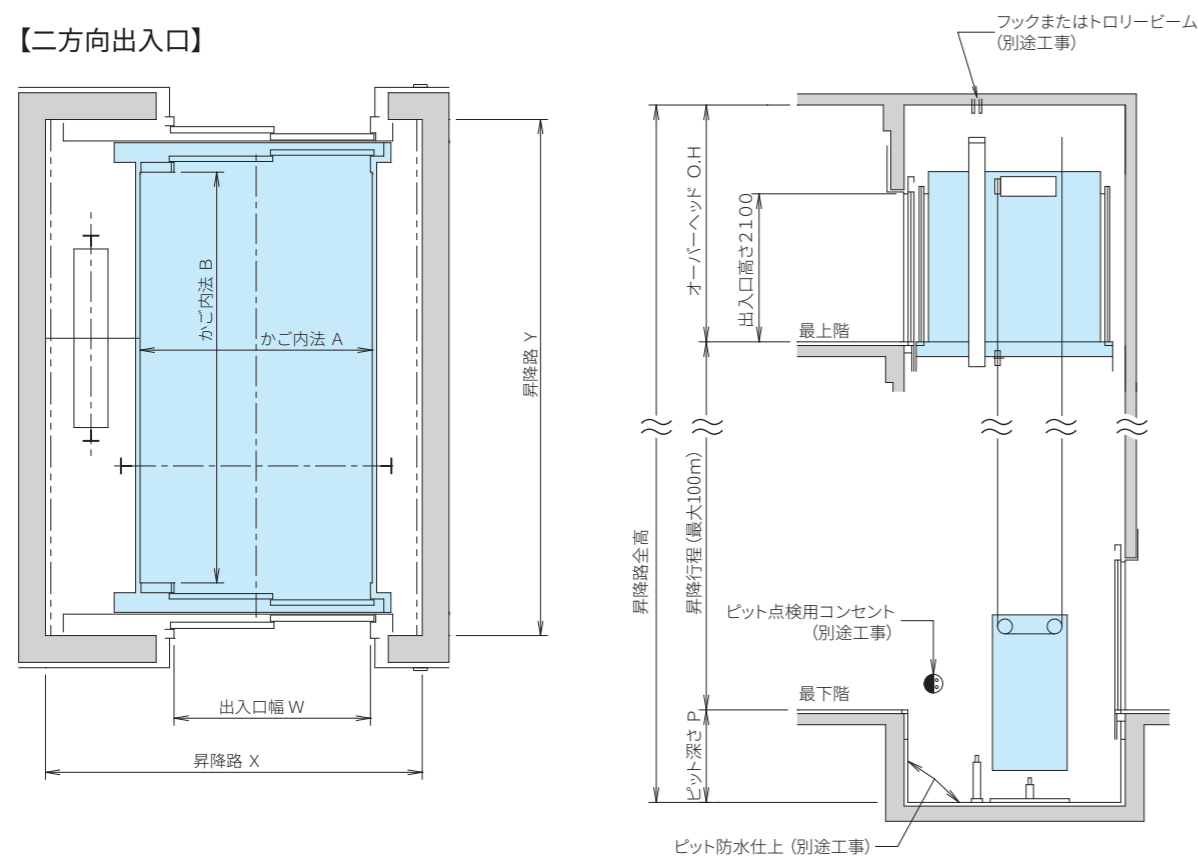

### 寸法表

#### 【一方向出入口】

形式	定員 (人)	積載 (kg)	速度 (m/min)	かご (mm) 内法 (A×B)	出入口幅 W (mm)	昇降路 (mm)			電動機容量 (kW)
						X×Y	O.H (※)	P	
SB750-2S45	11	750	45	1300×2300	1100	2050×2900	3000 (3150)	1250	3.5
SB750-2S60			60						
SB750-2S90			90						
SB750-2S105			105						
SB1000-2S45	15	1000	45	1500×2500	1200	2300×3100	3000 (3150)	1250	4.5
SB1000-2S60			60						
SB1000-2S90			90						
SB1000-2S105			105						

※ 昇降行程が40mを超える場合O.H寸法は ( ) 内の寸法になります。

#### 【二方向出入口】

形式	定員 (人)	積載 (kg)	速度 (m/min)	かご (mm) 内法 (A×B)	出入口幅 W (mm)	昇降路 (mm)			電動機容量 (kW)
						X×Y	O.H (※1)	P (※2)	
SB750-2S45	11	750	45	1300×2300	1100	2050×2890	3150 (3300)	1250	3.5
SB750-2S60			60				3200 (3350)		
SB750-2S90			90				3300 (3450)		
SB750-2S105			105						
SB1000-2S45	15	1000	45	1500×2500	1200	2300×3090	3150 (3300)	1250	4.5
SB1000-2S60			60				3200 (3350)		
SB1000-2S90			90				3300 (3450)		
SB1000-2S105			105						

※1 昇降行程が40mを超える場合O.H寸法は ( ) 内の寸法になります。

※2 二方向出入口をご採用の場合、最下階と同じ方向の出入口が上階になく、最下階の出入口と同じ方向の途中階に、ドア装置点検口を設置できない場合は、ピット寸法にプラス600mm必要となります。

- (注) 1.昇降路内法は、ピット防水仕上後の最小寸法です。  
 2.昇降路壁厚寸法は、仕上を含まずに200mm以上をお願いします。特に昇降路上部で昇降路に居室が隣接する場合は250mm以上にしてください。  
 3.上記寸法図は、RC構造の場合です。鉄骨構造または柔構造でご計画の場合は、弊社までお問い合わせください。  
 4.「かご天井高さ200mmアップ」をご採用の場合は、O.H寸法がプラス200mm必要となります。お選びいただける意匠については、弊社までお問い合わせください。  
 5.エレベーター専用クーラーをご採用の場合は、O.H寸法が変更になりますので、詳細につきましては弊社までお問い合わせください。  
 6.上記以外の昇降路寸法については、弊社までお問い合わせください。

## 標準形:仕様一覧表

◎ 基本仕様 ○ 標準装備仕様 △ 有償付加仕様

仕様		住宅用 (R形)	乗用 (P形)	寝台用 (B形)	
操作方式	乗合全自動方式	◎	◎	◎	
	専用運転	△	△	◎	
	運転手付運転併用方式	△	△	△	
	2台群乗合全自動方式	△	△	△	
	3台群管理方式	△	△	△	
管制運転	4台群管理方式	△	△	△	
	P波感知器付地震時管制運転(リスタート機能付)	◎	◎	◎	
	長周期地震対策	◎	◎	◎	
	緊急地震速報運動管制運転	△	△	△	
	緊急救出運転機能	△	△	△	
	火災時管制運転	△	△	△	
	停電時自動着床装置トスランダー	◎	◎	◎	
	停電時継続運転機能トスムーブNEO	△	△	△	
	自家発時管制運転	△	△	△	
	ビット冠水管制運転	◎	◎	◎	
保護機能	しきい間すきまレス	◎	◎	◎	
	機械式ドアセフティ(片側)	◎	◎	◎	
	機械式ドアセフティ(両側)	—	△	—	
	2D多光軸(マルチビーム)ドアセンサー	◎	◎	◎	
	スマートドア <sup>*1</sup>	△	△	△	
	お知らせドアビーム	△	△	△	
	お知らせドアサイン	△	△	△	
	お知らせドアセンサー	△	△	△	
	異常時のドア繰り返し開閉動作	◎	◎	◎	
	ドア過負荷検出装置	◎	◎	◎	
電源仕様	乗り過ぎ防止装置	◎	◎	◎	
	高調波対策	△	△	△	
	車いす兼用エレベーター仕様(詳細はP.43)	△	△	△	
	福祉仕様	△	△	△	
	視覚障がい者対応仕様(詳細はP.44)	△	△	△	
	聴覚障がい者対応仕様(詳細はP.44)	△	△	△	
	セキュリティ仕様	同時通話式インターホン	◎	◎	◎
		広角ミラー付操作盤	○	○	○
		広角ミラー付三方枠(大枠)	△	△	△
		かご内防犯カメラシステム	△	△	△
液晶インジケータへのかご内防犯カメラ映像の表示		△	△	△	
警報ボタン		△	△	△	
各階停止運転(防犯運転)		◎	◎	◎	
特殊呼び登録機能(詳細はP.59) <sup>*2</sup>		△	△	△	
サービス階自動切り離し運転(ソフト設定式) <sup>*2</sup>		△	△	△	
サービス階自動切り離しスケジュール運転(ソフト設定式) <sup>*2</sup>		△	△	△	
サービス機能	オートロック・インターホン連動システム <sup>*2,3</sup> (詳細はP.60)	△	△	△	
	満員お知らせ灯	△	△	△	
	降車お知らせボタン	△	△	△	
	運転状況表示機能(のりば)	◎	◎	◎	
	パーキング機能	◎	◎	◎	
	台風時パーキング機能	△	△	△	
	自動パーキング機能	△	△	△	
	行先階取消し機能	◎	◎	◎	
	いたずら呼びキャンセル機能(6階床以上のみの機能です)	◎	◎	◎	
	反転時呼び一括キャンセル機能	◎	◎	◎	
省エネルギー機能	戸開放時間自動設定	◎	◎	◎	
	基準階帰着制御	△	△	△	
	出退勤時スケジュール運転	△	△	△	
	満員通過機能(ただし2台以上の時は基本仕様)	△	△	△	
	換気装置継続運転機能	◎	◎	◎	
	イオン発生装置	○	○	○	
	かご内リフレッシュ機能	△	△	△	
	エレベーター専用クラー <sup>*4,5</sup>	△	△	△	
	床補強	△	△	△	
	展望用エレベーター <sup>*6</sup>	△	△	△	
その他付加仕様	ベツト運転	△	△	△	
	コンビニエントフック	△	△	△	
	かご内アース付コンセント	△	△	△	
	戸開き延長機能	△	△	◎	
	かご呼び戻し機能	△	△	△	
	専用運転切替機能	△	△	△	
	かご内停電灯(自動充電式)	◎	◎	◎	
	ヒューマン・インターフェイス機能	△	△	△	
	到着予報チャイム(かご上下取付)	△	△	△	
	到着予報チャイム(のりば/3~4台の場合は標準装備仕様)	△	△	△	
省エネルギー機能	かご内BGMスピーカまたは非常用スピーカ	△	△	△	
	照明・換気装置自動休止機能	◎	◎	◎	
	回生電力機能 <sup>*7</sup>	△	△	△	
	遠隔監視メンテナンス用インターフェース <sup>*8</sup>	◎	◎	◎	
	故障時最寄階自動着床装置	◎	◎	◎	
	かご天井高さ200mmアップ(O,H寸法がプラス200mm必要となります) <sup>*9</sup>	△	△	△	
	遮煙のりばドア Smokeproof(スモークブルーフ) <sup>*10</sup>	△	△	△	
	かご内停電灯(自動充電式)	◎	◎	◎	

<sup>\*1</sup> スマートドアは、お知らせドアビームと知らせドアサインとの併用はできません。<sup>\*2</sup> 緊急時には特殊呼び登録、またはサービス階自動離し階へ停止する場合があります。<sup>\*3</sup> 3建物に設置するオートロック・インターホンシステムにつきましては、別途工事となりますので、弊社までご相談ください。<sup>\*4</sup> 乗用・住宅用6人乗りには、採用できません。かご内リフレッシュ機能との併用はできません。<sup>\*5</sup> O,H寸法が変更になりますので、詳細については弊社までお問い合わせください。<sup>\*6</sup> 展望用エレベーターにスマートドアはご採用いただけません。<sup>\*7</sup> 回生電力機能の詳細については、弊社までお問い合わせください。<sup>\*8</sup> この機能を発揮するためには、弊社とのメンテナンス契約をしていただく必要があります。<sup>\*9</sup> お選びいただける意匠については、弊社までお問い合わせください。

仕様		住宅用 (R形)	乗用 (P形)	寝台用 (B形)	
かご室	操作ボタン	抗菌凸文字ボタン	◎	◎	◎
		クリックタッチボタン(操作盤はステンレス製フェースプレートになります)	△	△	△
		ステンレス製クリックタッチボタン(操作盤はステンレス製フェースプレートになります)	△	△	△
		大形クリックタッチボタン(□60mm)(操作盤はステンレス製フェースプレートになります)	△	△	△
		非接触ボタン(センサー組込形)(操作盤はステンレス製フェースプレートになります)	△	△	△
	ボタンオプション	非常呼びボタン応答灯	△	△	△
		発音ボタン	△	△	△
		インジケータ	◎	◎	◎
		かご操作盤	◎	◎	◎
		ステンレス製フェースプレート(ヘアライン仕上・バイブレーション仕上)	△	△	△
横形かご副操作盤	鋼板製フェースプレート(単色塗装仕上)	△	△	△	
	ステンレス製フェースプレート(ヘアライン仕上・バイブレーション仕上)	△	△	△	
天井(LED照明) <sup>*11</sup>	スタンダード STD-11	△	△	△	
	デラックス DLX-11、12、13、14、15	◎	◎	◎	
	プレミアム PRM-11(調色機能付)	△	△	△ <sup>*12</sup>	
側板・ドア・幕板	非塩ビ系化粧鋼板 <sup>*13</sup>	△	△	—	
	鋼板製単色塗装仕上	◎	◎	◎	
	化粧シート・防汚/耐汚染性化粧シート貼り仕上	△	△	△	
	ステンレス製(ヘアライン仕上・バイブレーション仕上・エッチング仕上 <sup>*14</sup> ) ツートーンインテリア	△	△	△	
防犯窓付きドア	標準サイズ(幅200mm×高さ700mm)	△	△	△	
	大形サイズ(幅200mm×高さ1300mm)	△	△	△	
リターンパネル	ステンレス製(ヘアライン仕上)	△	△	△	
	ステンレス製(バイブレーション仕上)	◎	◎	◎	
幅木	鋼板製単色塗装仕上	△	△	△	
	非塩ビ系化粧鋼板(TK-W144になります)	△	△	△	
しきい	硬質アルミ製	◎	◎	◎	
	ステンレス製	◎	◎	◎	
床 <sup>*15</sup>	非塩ビ系タイル	△	△	△	
	長尺シート	◎	◎	◎	
鏡 <sup>*16</sup>	標準サイズ	△	△	△	
	フルハイトミラー(ステンレス製:背面中央に設置します)	△	△	△	
手すり	2方向	△	△	△	
	3方向	△	△	△	
ウエストパッド <sup>*18</sup>		△	△	◎ <sup>*17</sup>	
トランク付き		△	△	△	
保護マット	消臭/菌・ウイルス抑制(「ルネキャット®」を使用)	△	△	—	
保護マット・床マット		△	△	△	
のりば	のりば操作盤	◎	◎	◎	
	ステンレス製フェースプレート・板曲げタイプ(ヘアライン仕上)	△	△	△	
操作ボタン	ステンレス製フェースプレート・平板タイプ(ヘアライン仕上・バイブレーション仕上)	△	△	△	
	抗菌凸文字ボタン	◎	◎	◎	
	クリックタッチボタン(操作盤はステンレス製フェースプレート・平板タイプになります)	△	△	△	
	ステンレス製クリックタッチボタン(操作盤はステンレス製フェースプレート・平板タイプになります)	△	△	△	
	大形クリックタッチボタン(□60mm)(操作盤はステンレス製フェースプレート・平板タイプになります)	△	△	△	
インジケータ	非接触ボタン(センサー組込形)(操作盤はステンレス製フェースプレート・平板タイプになります)	△	△	△	
	デジタル階床表示	◎	◎	◎	
	液晶インジケータ(操作盤はステンレス製フェースプレート・平板タイプになります)	△	△	△	
ホールランタン	幕板取付・デジタル階床表示	△	△	△	
	樹脂製(3~4台の場合は標準装備仕様)	△	△	—	
三方枠	小枠	◎	◎	◎	
	鋼板製単色塗装仕上	△	△	△	
	ステンレス製(ヘアライン仕上・バイブレーション仕上)	△	△	△	
	大枠	△	△	△	
	鋼板製単色塗装仕上	△	△	△	
	ステンレス製(ヘアライン仕上・バイブレーション仕上)	△	△	△	
ホールランタン・のりばボタン組込タイプ	鋼板製単色塗装仕上	△	△	△	
	ステンレス製(ヘアライン仕上・バイブレーション仕上)	△	△	△	
	フラットバー	△	△	△	
	ステンレス製(ヘアライン仕上)	△	△	△	
幕板	F形枠	◎	—	—	
	J形枠	◎	—	—	
	鋼板製単色塗装仕上	◎	—	—	
ドア	鋼板製単色塗装仕上	△	△	△	
	ステンレス製(ヘアライン仕上・バイブレーション仕上・エッチング仕上 <sup>*13</sup> )	△	△	△	
	化粧シート・防汚/耐汚染性化粧シート貼り仕上	△	△	△	
防犯窓付きドア	鋼板製単色塗装仕上	◎	◎	◎	
	ステンレス製(ヘアライン仕上・バイブレーション仕上・エッチング仕上 <sup>*13</sup> )	△	△	△	
しきい	化粧シート・防汚/耐汚染性化粧シート貼り仕上	△	△	△	
	標準サイズ(幅200mm×高さ700mm)	△	△	△	
その他付加仕様	大形サイズ(幅200mm×高さ1300mm)	△	△	△	
	硬質アルミ製	◎	◎	◎	
ステンレス製	△	△	△		

<sup>\*10</sup> 遮煙のりばドア Smokeproof(スモークブルーフ)をご利用の場合は停電時自動着床装置(トスランダー)をご採用いただき、さらに火災時管制運転のご採用が必要になります。昇降行程に制限がありますので、詳細は弊社までお問い合わせください。<sup>\*11</sup> プレミアム天井PRM-11をご採用の場合は、O,H寸法がプラス200mm必要になります。<sup>\*12</sup> 寝台用のデラックス天井は、DLX-13-14の2タイプからお選びください。<sup>\*13</sup> かご天井高さ寸法によりご採用いただける場合があります。<sup>\*14</sup> ステンレス製エッチング仕上につきましては「東芝エレベーターエッチングサンプル集」からお選びください。<sup>\*15</sup> 台車などで荷物を運ぶ場合250kg以下(台車含む)に分けて搬入してください。<sup>\*16</sup> トランク付または2方向出入口タイプ、展望用エレベーターの場合は、凸面鏡となります。<sup>\*17</sup> アルミ製平手すりになります。<sup>\*18</sup> ウエストパッドをご採用の場合には、3方向手すりはご採用できません。

# オーダー形 乗用P形 (2枚戸中央開き)

据付図／寸法表 (釣合おもり後ろ落としタイプ)

## 据付図

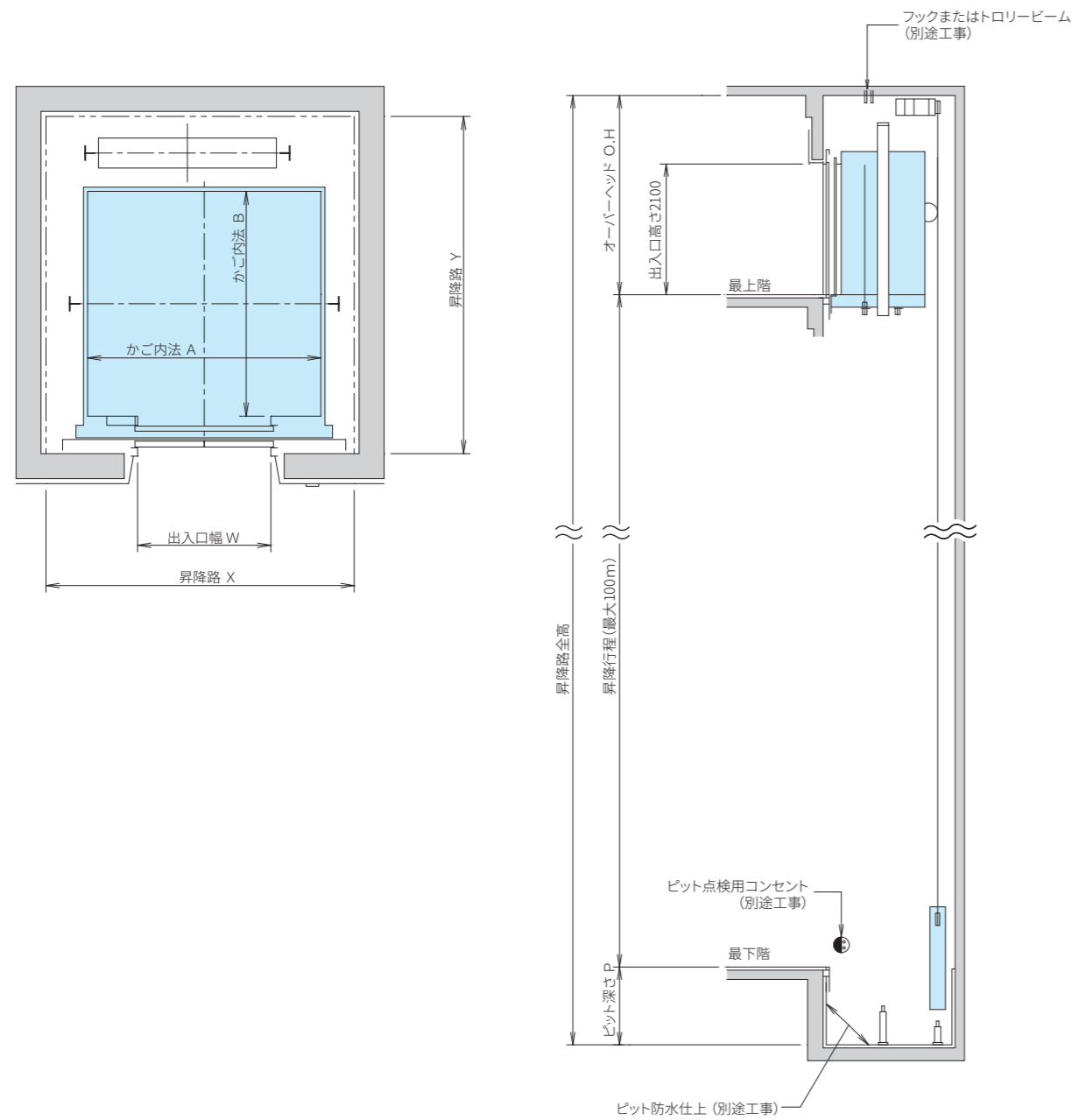

## 寸法表

形 式	定員 (人)	積載 (kg)	速度 (m/min)	かご (mm) 内法 (A×B)	出入口幅 W (mm)	昇降路 (mm)			電動機容量 (kW)
						X×Y	O.H (※)	P	
SP17-CO45	17	1150	45	1800×1500	1000	2450×2250	3200 (3350)	1250	5.0
SP17-CO60			60						
SP17-CO90			90						
SP17-CO105			105						
SP20-CO45	20	1350	45	1800×1700	1000	2450×2450	3200 (3350)	1250	6.0
SP20-CO60			60						
SP20-CO90			90						
SP20-CO105			105						
SP24-CO45	24	1600	45	2000×1750	1100	2650×2600	3200 (3350)	1250	7.0
SP24-CO60			60						
SP24-CO90			90						
SP24-CO105			105						

※ 昇降行程が40mを超える場合O.H寸法は( )内の寸法になります。

- (注) 1.昇降路内法は、ピット防水仕上後の最小寸法です。  
 2.昇降路壁厚寸法は、仕上を含まずに200mm以上をお願いします。特に昇降路上部で昇降路に居室が隣接する場合は250mm以上にしてください。  
 3.上記寸法は、RC構造の場合です。鉄骨構造または柔構造でご計画の場合は、弊社までお問い合わせください。  
 4.上記寸法は、かご室高さ2300mm、STD-11天井での仕様です。DLX天井およびPRM天井シリーズをご採用の場合は弊社までお問い合わせください。  
 5.「かご天井高さ200mmアップ」をご採用の場合は、O.H寸法がプラス200mm必要となります。お選びいただける意匠については、弊社までお問い合わせください。  
 6.エレベーター専用クーラーをご採用の場合は、O.H寸法が変更になります。詳細につきましては弊社までお問い合わせください。  
 7.人の乗降だけでなく、荷物の運搬等も併せてご計画されている場合は、人荷用エレベーターもお選びいただけます。  
 8.上記以外の昇降路寸法については、弊社までお問い合わせください。

### 据付図

#### 【一方向出入口】

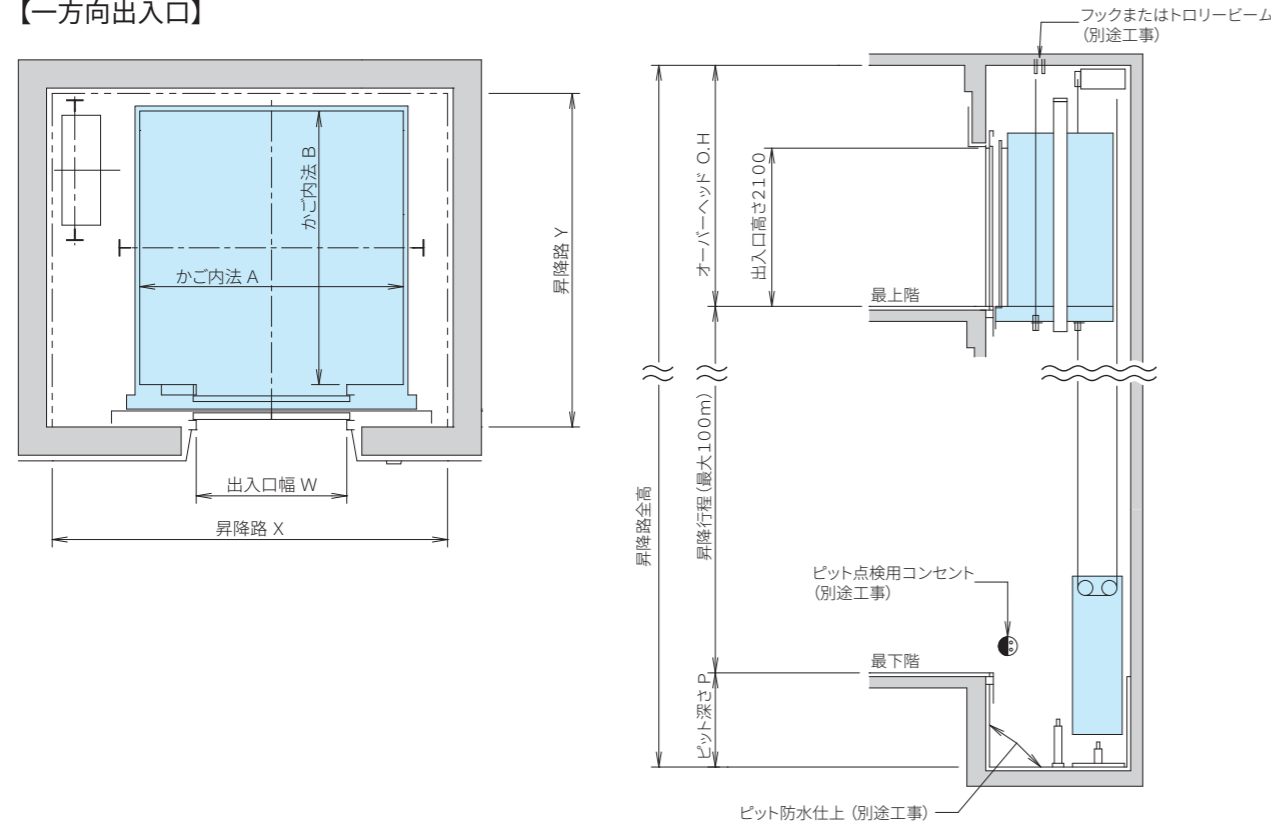

#### 【二方向出入口】

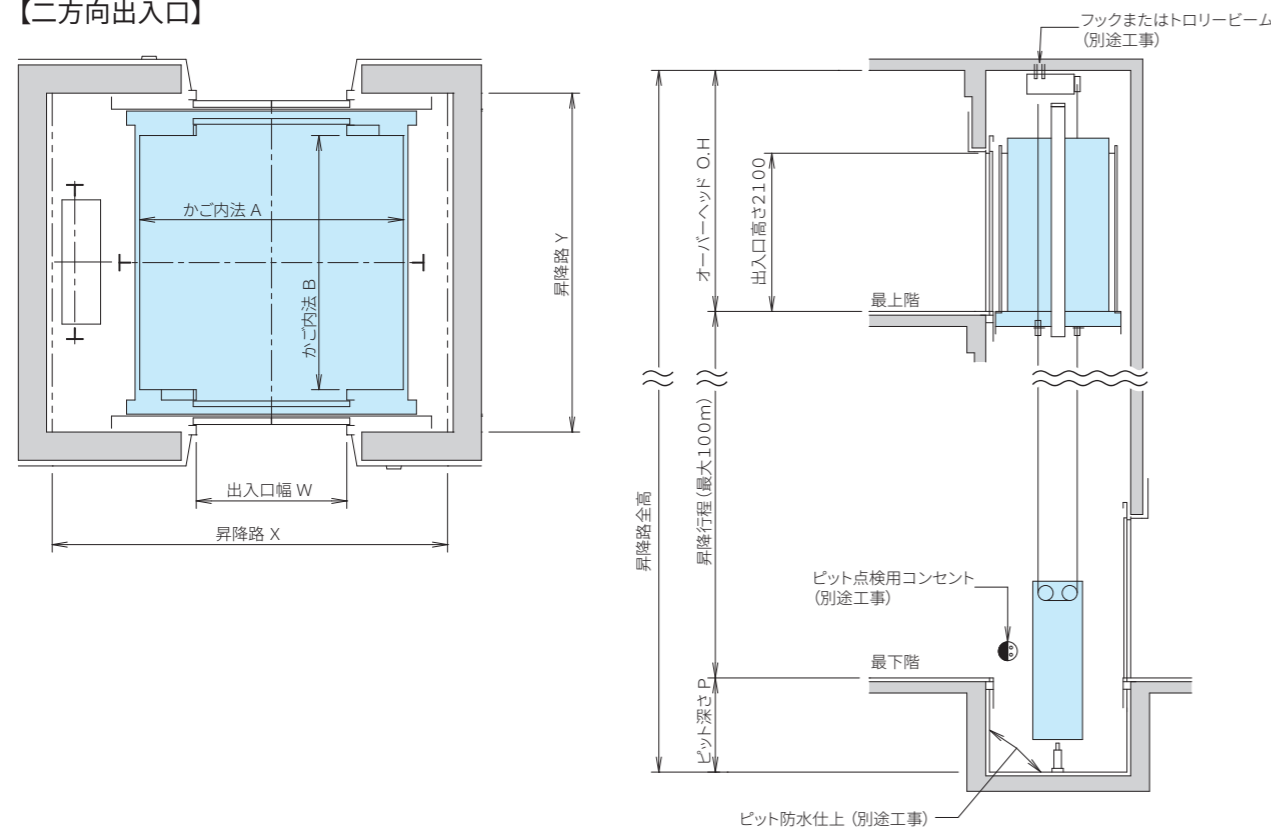

### 寸法表

#### 【一方向出入口】

形式	定員 (人)	積載 (kg)	速度 (m/min)	かご (mm) 内法 (A×B)	出入口幅 W (mm)	昇降路 (mm)			電動機容量 (kW)
						X×Y	O.H (※)	P	
SP17-CO45	17	1150	45	1800×1500	1000	2700×2150	3200 (3350)	1250	5.0
SP17-CO60			60						
SP17-CO90			90						
SP17-CO105			105						
SP20-CO45	20	1350	45	1800×1700	1000	2700×2300	3200 (3350)	1250	6.0
SP20-CO60			60						
SP20-CO90			90						
SP20-CO105			105						
SP24-CO45	24	1600	45	2000×1750	1100	2900×2400	3200 (3350)	1250	7.0
SP24-CO60			60						
SP24-CO90			90						
SP24-CO105			105						

※ 昇降行程が40mを超える場合O.H寸法は( )内の寸法になります。

#### 【二方向出入口】

形式	定員 (人)	積載 (kg)	速度 (m/min)	かご (mm) 内法 (A×B)	出入口幅 W (mm)	昇降路 (mm)			電動機容量 (kW)
						X×Y	O.H (※1)	P (※2)	
SP17-CO45	17	1150	45	1800×1500	1000	2750×2030	3450 (3600)	1250	5.0
SP17-CO60			60						
SP17-CO90			90						
SP17-CO105			105						
SP20-CO45	20	1350	45	1800×1700	1000	2750×2230	3450 (3600)	1250	6.0
SP20-CO60			60						
SP20-CO90			90						
SP20-CO105			105						
SP24-CO45	24	1600	45	2000×1750	1100	3000×2280	3450 (3600)	1250	7.0
SP24-CO60			60						
SP24-CO90			90						
SP24-CO105			105						

※1 昇降行程が40mを超える場合O.H寸法は( )内の寸法になります。

※2 二方向出入口をご採用の場合、最下階と同じ方向の出入口が上階に無く、最下階の出入口と同じ方向の途中階に、ドア装置点検口を設置できない場合は、ビット寸法にプラス600mm必要となります。

- (注) 1.昇降路内法は、ビット防水仕上後の最小寸法です。  
 2.昇降路壁厚寸法は、仕上を含まずに200mm以上をお願いします。特に昇降路上部で昇降路に居室が隣接する場合は250mm以上にしてください。  
 3.上記寸法は、RC構造の場合です。鉄骨構造または柔構造でご計画の場合は、弊社までお問い合わせください。  
 4.上記寸法は、かご室高さ2300mm、STD-11天井での仕様です。DLX天井およびPRM天井シリーズをご採用の場合は弊社までお問い合わせください。  
 5.「かご天井高さ200mmアップ」をご採用の場合は、O.H寸法がプラス200mm必要となります。お選びいただける意匠については、弊社までお問い合わせください。  
 6.エレベーター専用クーラーをご採用の場合は、O.H寸法が変更になります。詳細につきましては弊社までお問い合わせください。  
 7.人の乗降だけでなく、荷物の運搬等も併せてご計画されている場合は、人荷物エレベーターもお選びいただけます。  
 8.上記以外の昇降路寸法については、弊社までお問い合わせください。

### 据付図

#### 【一方向出入口】

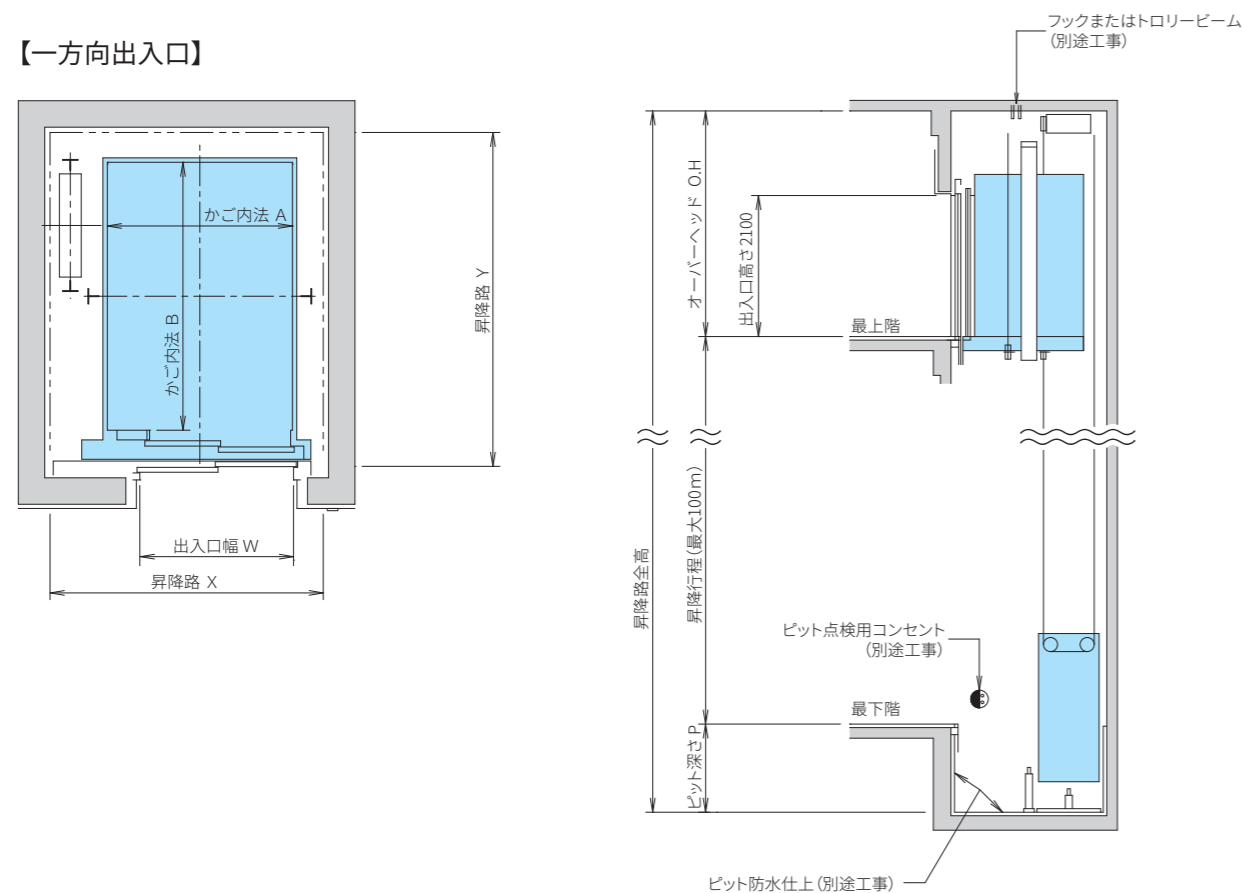

#### 【二方向出入口】

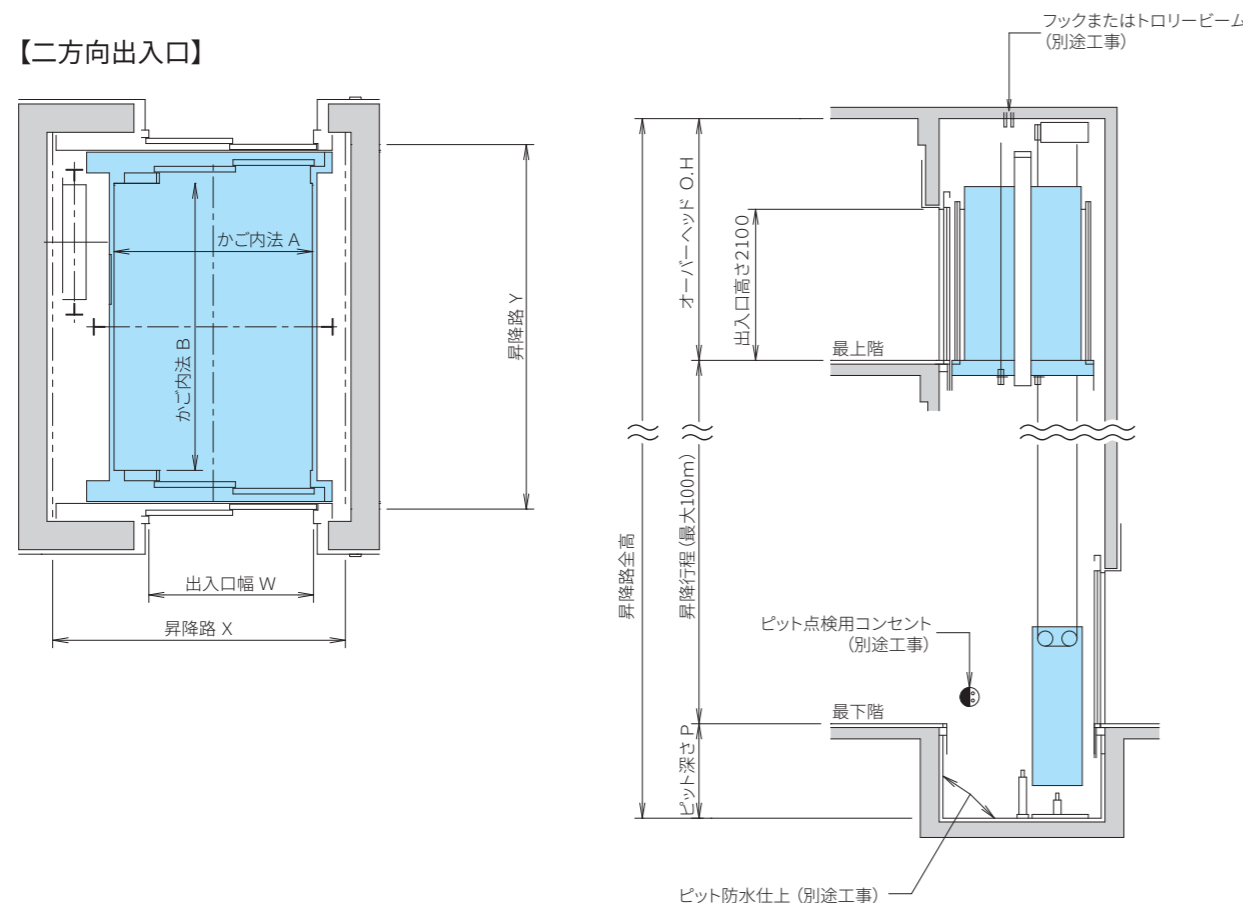

### 寸法表

#### 【一方向出入口】

形式	定員 (人)	積載 (kg)	速度 (m/min)	かご (mm) 内法 (A×B)	出入口幅 W (mm)	昇降路 (mm)			電動機容量 (kW)
						X×Y	O.H (※)	P	
SP20-2S45	20	1300	45	1300×2300	1100	2150×2750	3200 (3350)	1250	6.0
SP20-2S60			60						
SP20-2S90			90						
SP20-2S105			105						
SP26-2S45	26	1750	45	1500×2500	1200	2350×3000	3200 (3350)	1250	8.0
SP26-2S60			60						
SP26-2S90			90						
SP26-2S105			105						

※ 昇降行程が40mを超える場合O.H寸法は ( ) 内の寸法になります。

#### 【二方向出入口】

形式	定員 (人)	積載 (kg)	速度 (m/min)	かご (mm) 内法 (A×B)	出入口幅 W (mm)	昇降路 (mm)			電動機容量 (kW)
						X×Y	O.H (※1)	P (※2)	
SP20-2S45	20	1300	45	1300×2300	1100	2350×2970	3450 (3600)	1250	6.0
SP20-2S60			60						
SP20-2S90			90						
SP20-2S105			105						
SP26-2S45	26	1750	45	1500×2500	1200	2600×3170	3450 (3600)	1250	8.0
SP26-2S60			60						
SP26-2S90			90						
SP26-2S105			105						

※1 昇降行程が40mを超える場合O.H寸法は ( ) 内の寸法になります。

※2 二方向出入口をご採用の場合、最下階と同じ方向の出入口が上階になく、最下階の出入口と同じ方向の途中階に、ドア装置点検口を設置できない場合は、ビット寸法にプラス600mm必要となります。

(注) 1.昇降路内法は、ビット防水仕上後の最小寸法です。

2.昇降路壁厚寸法は、仕上を含まずに200mm以上にお願いします。特に昇降路上部で昇降路に居室が隣接する場合は250mm以上にしてください。

3.上記寸法は、RC構造の場合です。鉄骨構造または柔構造でご計画の場合は、弊社までお問い合わせください。

4.上記寸法は、かご室高さ2300mm、STD-11天井での仕様です。DLX天井およびPRM天井シリーズをご採用の場合は弊社までお問い合わせください。

5.「かご天井高さ200mmアップ」をご採用の場合は、O.H寸法がプラス200mm必要となります。お選びいただける意匠については、弊社までお問い合わせください。

6.エレベーター専用クーラーをご採用の場合は、O.H寸法が変更になります。詳細につきましては弊社までお問い合わせください。

7.人の乗降だけでなく、荷物の運搬等も併せてご計画されている場合は、人荷用エレベーターもお選びいただけます。

8.上記以外の昇降路寸法については、弊社までお問い合わせください。

### 据付図

#### 【一方向出入口】

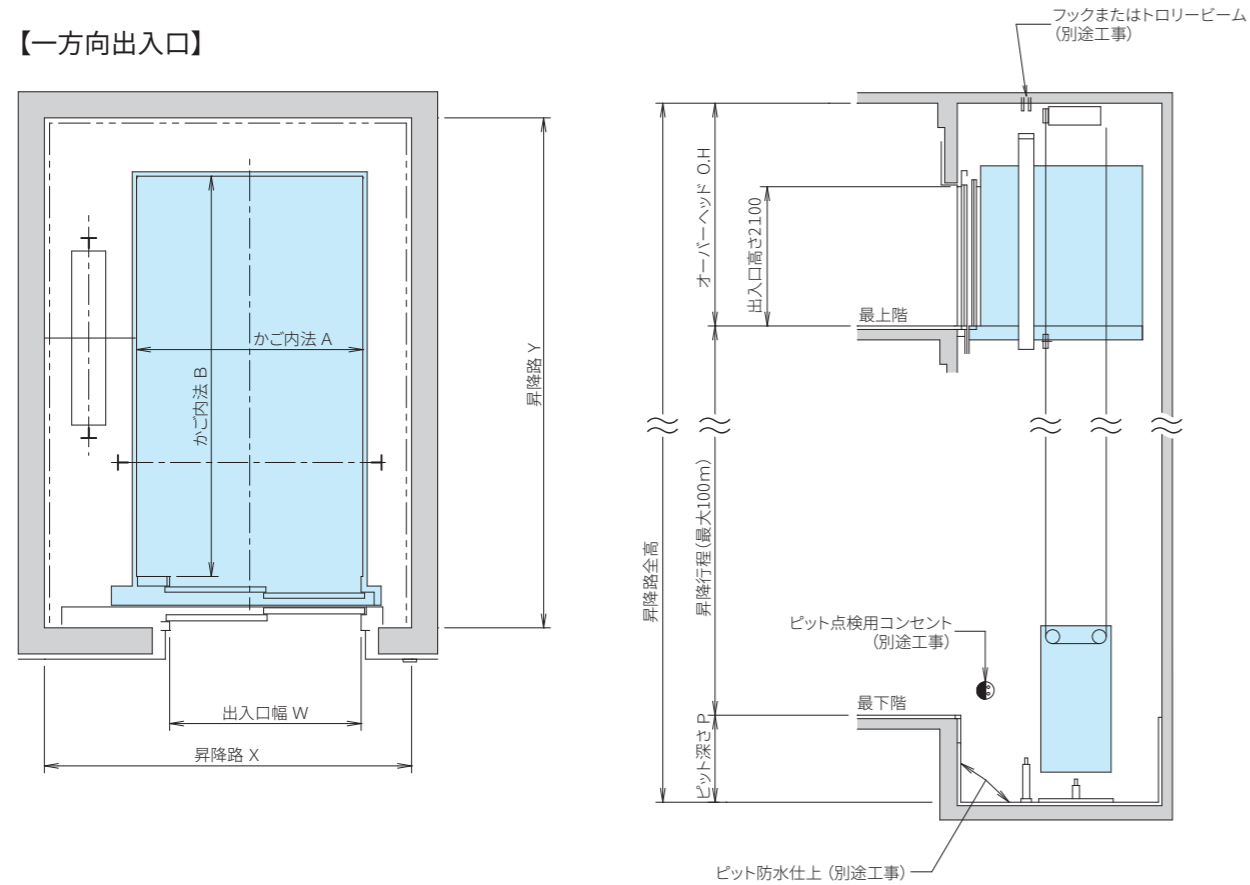

#### 【二方向出入口】

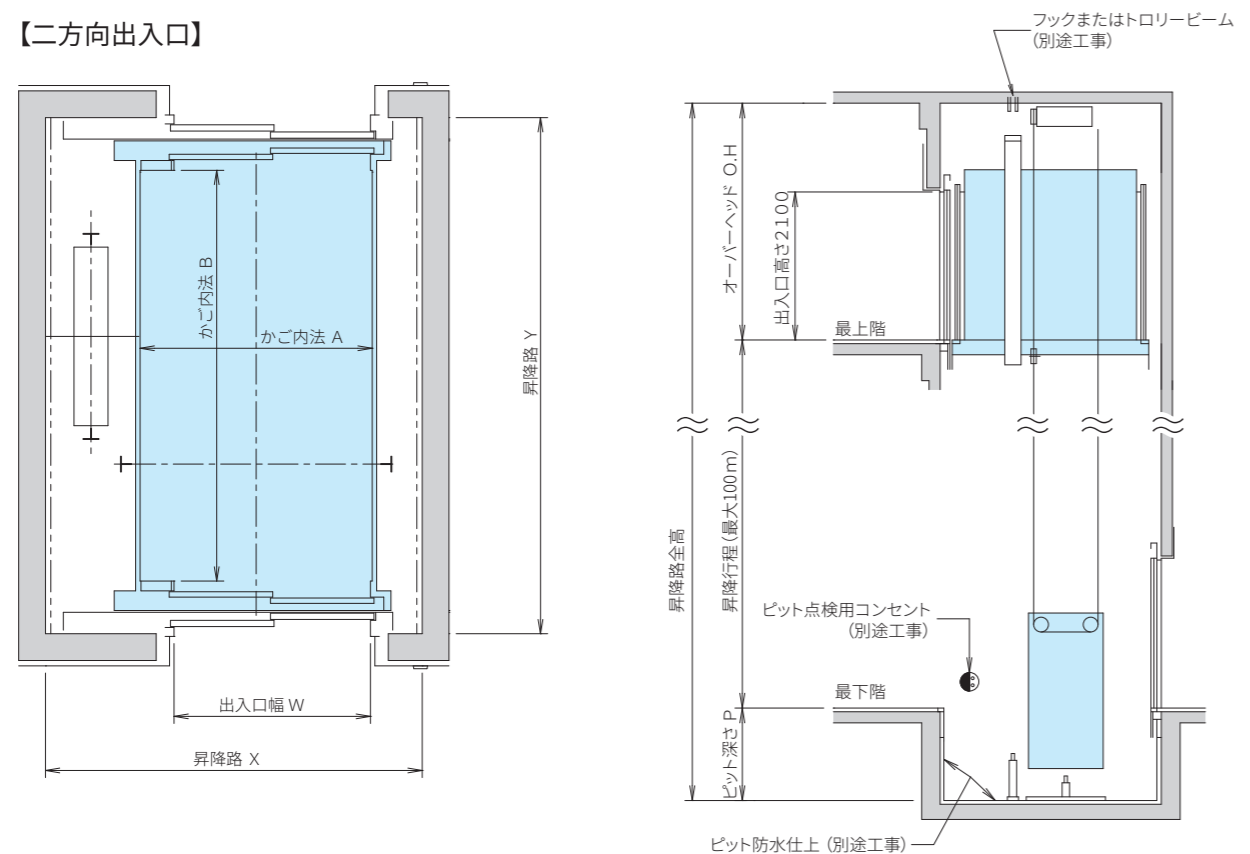

### 寸法表

#### 【一方向出入口】

形式	定員 (人)	積載 (kg)	速度 (m/min)	かご (mm) 内法 (A×B)	出入口幅 W (mm)	昇降路 (mm)			電動機容量 (kW)
						X×Y	O.H (※)	P	
SB1150-2S	17	1150	45	1800×2500	1500	2700×3000		1250	5.0
			60						7.0
			90						10.0
			105						12.0
SB1300-2S	20	1300	45	1800×2800	1500	2700×3300		1250	6.0
			60						8.0
			90						12.0
			105						14.0
SB1500-2S	23	1500	45	2000×3000	1800	3150×3500		1250	7.0
			60						9.0
			90						14.0
			105						16.0

※ 昇降行程が40mを超える場合O.H寸法は ( ) 内の寸法になります。

#### 【二方向出入口】

形式	定員 (人)	積載 (kg)	速度 (m/min)	かご (mm) 内法 (A×B)	出入口幅 W (mm)	昇降路 (mm)			電動機容量 (kW)
						X×Y	O.H (※1)	P (※2)	
SB1150-2S	17	1150	45	1800×2500	1500	2800×3170		1250	5.0
			60						7.0
			90						10.0
			105						12.0
SB1300-2S	20	1300	45	1800×2800	1500	2800×3470		1250	6.0
			60						8.0
			90						12.0
			105						14.0
SB1500-2S	23	1500	45	2000×3000	1800	3150×3670		1250	7.0
			60						9.0
			90						14.0
			105						16.0

※1 昇降行程が40mを超える場合O.H寸法は ( ) 内の寸法になります。

※2 二方向出入口をご採用の場合、最下階と同じ方向の出入口が上階になく、最下階の出入口と同じ方向の途中階に、ドア装置点検口を設置できない場合は、ビット寸法にプラス600mm必要となります。

- (注) 1.昇降路内法は、ビット防水仕上後の最小寸法です。  
 2.昇降路壁厚寸法は、仕上を含まずに200mm以上をお願いします。特に昇降路上部で昇降路に居室が隣接する場合は250mm以上にしてください。  
 3.上記寸法図は、RC構造の場合です。鉄骨構造または柔構造でご計画の場合は、弊社までお問い合わせください。  
 4.上記寸法図は、かご室高さ2300mm、STD-11天井での仕様です。DLX天井をご採用の場合は、弊社までお問い合わせください。  
 5.「かご天井高さ200mmアップ」をご採用の場合は、O.H寸法がプラス200mm必要となります。お選びいただける意匠については、弊社までお問い合わせください。  
 6.エレベーター専用クーラーをご採用の場合は、O.H寸法が変更になりますので、詳細につきましては弊社までお問い合わせください。  
 7.上記以外の昇降路寸法については、弊社までお問い合わせください。

## オーダー形:仕様一覧表

◎ 基本仕様 ○ 標準装備仕様 △ 有償付加仕様

仕 様		乗 用 (P形)	寝台用 (B形)	
操作方式	乗合全自動方式	◎	◎	
	専用運転	△	◎	
	運転手付運転併用方式	△	△	
	2台群乗合全自動方式	△	△	
	3台群管理方式	△	△	
管制運転	4台群管理方式	△	△	
	P波感知器付地震時管制運転(リスタート機能付)	◎	◎	
	長周期地震対策	◎	◎	
	緊急地震速報運動管制運転	△	△	
	緊急救出運転機能	△	△	
	火災時管制運転	△	△	
	停電時自動着床装置トスランダー	◎	◎	
	自家発時管制運転	△	△	
保護機能	ビット冠水管制運転	◎	◎	
	しきい間すきまレス	○	○	
	機械式ドアセフティ(片側)	◎	◎	
	機械式ドアセフティ(両側・2枚戸中央開きタイプの場合)	△	—	
	2D多光軸(マルチビーム)ドアセンサー	◎	◎	
	スマートドア <sup>*1</sup>	—	—	
	お知らせドアビーム	△	△	
	お知らせドアサイン	△	△	
	お知らせドアセンサー	△	△	
	異常時のドア繰り返し開閉動作	◎	◎	
	ドア過負荷検出装置	◎	◎	
電源仕様	乗り過ぎ防止装置	◎	◎	
	高調波対策	△	△	
福祉仕様	車いす兼用エレベーター仕様(詳細はP.43)	△	△	
	視覚障がい者対応仕様(詳細はP.44)	△	△	
	聴覚障がい者対応仕様(詳細はP.44)	△	△	
	同時通話式インターホン	◎	◎	
セキュリティ仕様	広角ミラー付操作盤	○	○	
	広角ミラー付三方枠(大枠)	△	△	
	かご内防犯カメラシステム	△	△	
	液晶インジケータへのかご内防犯カメラ映像の表示	△	△	
	警報ボタン	△	△	
	各階停止運転(防犯運転)	◎	◎	
	特殊呼び登録機能(詳細はP.59) <sup>*2</sup>	△	△	
	サービス階自動切り離し運転(ソフト設定式) <sup>*2</sup>	△	△	
	サービス階自動切り離しスケジュール運転(ソフト設定式) <sup>*2</sup>	△	△	
	オートロック・インターホン運動システム <sup>*2,3</sup> (詳細はP.60)	△	—	
	サービス機能	満員お知らせ灯	△	△
		降車お知らせボタン	△	△
		運転状況表示機能(のりば)	◎	◎
		パーキング機能	◎	◎
台風時パーキング機能		△	△	
自動パーキング機能		△	△	
行先階取消し機能		◎	◎	
いたずら呼びキャンセル機能(6階床以上のみの機能です)		◎	◎	
反転時呼び一括キャンセル機能		◎	◎	
戸開放時間自動設定		◎	◎	
基準階帰着制御		△	△	
出退勤時スケジュール運転		△	—	
満員通過機能(ただし2台以上の時は基本仕様)		△	△	
換気装置継続運転機能		◎	◎	
イオン発生装置		○	○	
かご内リフレッシュ機能		△	△	
エレベーター専用クラー <sup>*4,5</sup>		△	△	
床補強		△	△	
展望用エレベーター <sup>*6</sup>		△	—	
ペット運転		△	△	
コンビニエントフック		△	△	
かご内アース付コンセント		△	△	
戸開き延長機能		かご室	戸開き延長ボタン	△
	のりば	戸開き延長ボタン・戸開ボタン	△	△
かご呼び戻し機能	のりば	かご呼び戻しボタン	△	△
専用運転切替機能	かご室	専用運転切替ボタン	△	△
ヒューマン・インターフェイス機能	気配りアナウンス(非常時の四カ国語対応)	◎	◎	
	オートアナウンス機能	△	△	
	到着予報チャイム(かご上下取付)	△	△	
	到着予報チャイム(のりば/3~4台の場合は標準装備仕様)	△	—	
省エネルギー機能	かご内BGMスピーカまたは非常用スピーカ	△	△	
	照明・換気装置自動休止機能	◎	◎	
その他付加仕様	回生電力機能 <sup>*7</sup>	△	△	
	遠隔監視メンテナンス用インターフェース <sup>*8</sup>	◎	◎	
	故障時最寄階自動着床装置	◎	◎	
	かご天井高さ200mmアップ(O.H寸法がプラス200mm必要となります) <sup>*9</sup>	△	△	
	遮煙のりばドア <b>Smokeproof</b> (スモークプルーフ) <sup>*10</sup>	△	△	
	かご内停電灯(自動充電式)	◎	◎	

\*1 スマートドアはお知らせドアビームと、お知らせドアサインとの併用はできません。 \*2 緊急時には特殊呼び登録階、またはサービス階自動切り離し階へ停止する場合もあります。 \*3 建物に設置するオートロック・インターホンシステムにつきましては、別途工事となりますので、弊社までご相談ください。 \*4 かご内リフレッシュ機能との併用はできません。 \*5 O.H寸法が変更になりますので、詳細については弊社までお問い合わせください。 \*6 展望用エレベーターにスマートドアはご採用いただけません。

仕 様		乗 用 (P形)	寝台用 (B形)	
かご室	操作ボタン	抗菌凸文字ボタン	◎	◎
		クリックタッチボタン(操作盤はステンレス製フェースプレートになります)	△	△
		ステンレス製クリックタッチボタン(操作盤はステンレス製フェースプレートになります)	△	△
		大形クリックタッチボタン(□60mm)(操作盤はステンレス製フェースプレートになります)	△	△
		非接触ボタン(センサー組込形)(操作盤はステンレス製フェースプレートになります)	△	△
	ボタンオプション	非常呼びボタン応答灯	△	△
		発音ボタン	△	△
	インジケータ	大形液晶インジケータ	◎	◎
	かご操作盤	抗菌樹脂製フェースプレート	◎	◎
		ステンレス製フェースプレート(ヘアライン仕上・パイプレーション仕上)	△	△
	横形かご副操作盤	鋼板製フェースプレート(単色塗装仕上)	△	△
		ステンレス製フェースプレート(ヘアライン仕上・パイプレーション仕上)	△	△
	天井(LED照明) <sup>*11</sup>	スタンダード STD-11	△	△
		デラックス DLX-11,12,13,15	◎	◎
プレミアム PRM-11(調色機能付)		△	△ <sup>*12</sup>	
側板・ドア・幕板	非塩ビ系化粧鋼板 <sup>*13</sup>	△	—	
	鋼板製単色塗装仕上	◎	◎	
	化粧シート・防汚/耐汚染性化粧シート貼り仕上	△	△	
	ステンレス製(ヘアライン仕上・パイプレーション仕上・エッチング仕上 <sup>*14</sup> )	△	△	
防犯窓付きドア	ツートーンインテリア	△	△	
	標準サイズ(幅200mm×高さ700mm)	△	△	
リターンパネル	大形サイズ(幅200mm×高さ1300mm)	△	△	
	ステンレス製(ヘアライン仕上)	△	△	
幅木	ステンレス製(パイプレーション仕上)	◎	◎	
	鋼板製単色塗装仕上	△	△	
しきい	非塩ビ系化粧鋼板(TK-W144になります)	△	△	
	硬質アルミ製	◎	◎	
床 <sup>*15</sup>	ステンレス製	◎	◎	
	非塩ビ系タイル	△	△	
鏡 <sup>*16</sup>	長尺シート	◎	◎	
	標準サイズ	△	△	
手すり	フルハイトミラー(ステンレス製:背面中央に設置します)	△	△	
	2方向	△	△	
ウエストパッド <sup>*18</sup>	3方向	△	△	
		△	◎ <sup>*17</sup>	
保護マット・消臭/菌・ウイルス抑制(「ルネキャット®」を使用)	保護マット	△	△	
	保護マット・床マット	△	△	
のりば	のりば操作盤	ステンレス製フェースプレート・板曲げタイプ(ヘアライン仕上)	◎	◎
		ステンレス製フェースプレート・平板タイプ(ヘアライン仕上・パイプレーション仕上)	△	△
操作ボタン	抗菌凸文字ボタン	◎	◎	
	クリックタッチボタン(操作盤はステンレス製フェースプレート・平板タイプになります)	△	△	
	ステンレス製クリックタッチボタン(操作盤はステンレス製フェースプレート・平板タイプになります)	△	△	
	大形クリックタッチボタン(□60mm)(操作盤はステンレス製フェースプレート・平板タイプになります)	△	△	
	非接触ボタン(センサー組込形)(操作盤はステンレス製フェースプレート・平板タイプになります)	△	△	
インジケータ	デジタル階床表示	◎	◎	
	液晶インジケータ(操作盤はステンレス製フェースプレート・平板タイプになります)	△	△	
	幕板取付・デジタル階床表示	△	△	
ホールランタン	樹脂製(3~4台の場合は標準装備仕様)	△	—	
	三方枠	小枠	鋼板製単色塗装仕上	◎
幕板		ステンレス製(ヘアライン仕上・パイプレーション仕上)	△	△
		鋼板製単色塗装仕上	△	△
		ステンレス製(ヘアライン仕上・パイプレーション仕上)	△	△
		ホールランタン・のりばボタン組込タイプ	鋼板製単色塗装仕上	△
ドア		ステンレス製(ヘアライン仕上・パイプレーション仕上)	△	△
		ステンレス製(ヘアライン仕上・パイプレーション仕上・エッチング仕上 <sup>*13</sup> )	△	△
防犯窓付きドア	化粧シート・防汚/耐汚染性化粧シート貼り仕上	△	△	
	標準サイズ(幅200mm×高さ700mm)	△	△	
しきい	大形サイズ(幅200mm×高さ1300mm)	△	△	
	硬質アルミ製	◎	◎	
	ステンレス製	△	△	

\*7 回生電力機能の詳細については、弊社までお問い合わせください。 \*8 この機能を発揮するためには、弊社とのメンテナンス契約をしていただく必要があります。 \*9 お選びいただける意匠については、弊社までお問い合わせください。 \*10 遮煙のりばドア **Smokeproof** (スモークプルーフ) をご利用の場合は停電時自動着床装置(トスランダー)をご採用いただき、さらに火災時管制運転のご採用が必要になります。昇降行程に制限がありますので、詳細は弊社までお問い合わせください。 \*11 プレミアム天井PRM-11をご採用の場合は、O.H寸法がプラス200mm必要になります。 \*12 寝台用のデラックス天井は、DLX-13のみになります。 \*13 かご天井高さ寸法によりご採用いただけない場合があります。 \*14 ステンレス製エッチング仕上につきましては「東芝エレベーターエッチングサンプル集」からお選びください。 \*15 台車などで荷物を運ぶ場合250kg以下(台車含む)に分けて搬出入してください。 \*16 2方向出入口タイプ、展望用エレベーターの場合は、凸面鏡となります。 \*17 アルミ製平形手すりになります。 \*18 ウエストパッドをご採用の場合には、3方向手すりはご採用できません。



**上野原事業所**  
上野原事業所では、昇降機の信頼性試験の実施と評価を行っています。

**府中事業所**  
府中事業所では、研究開発を行い、専門技術者に対して、技術面、そして品質保証のサポートを行っています。



フィールド研修センターには昇降機や建物設備を守るための教育や実習設備をはじめ、お客さまに東芝エレベーターの製品やサービスを見て、体感いただける施設です。



姫路工場では、エスカレーターの開発や設計を行っています。



パーツセンターでは、万一の不具合時にも迅速に対応して、部品の供給を行います。

## 除外工事

次の諸工事はエレベーター工事に含まれませんので、別途施工くださるようお願いします。

区分	No.	工事内容
建築工事 昇降路・のりば	1	昇降路の築造・鉄骨材の耐火処理工事ならびに各階のりば出入口壁あけ工事。躯体誤差が30mm以上（オーバーヘッド寸法の誤差は20mm以上）の場合は是正工事。
	2	昇降路頂部への天井フック、またはトローリービーム設置工事。
	3	中間ビーム、背面ビーム、側面ビーム設置工事。
	4	鉄骨構造・PC構造の昇降路におけるガイドレール支持・固定用ファスナー、レール支持柱およびインサート、プレートの設置工事。
	5	溶接レスの場合のガイドレール支持用ファスナーおよび立柱・三方枠取付用アングルへの穴加工。
	6	ピット内防水仕上工事。（必要に応じて排水設備工事を含む）
	7	ピットが深い場合の埋戻し工事。
	8	ピット深さが3mを超える場合のピット点検用出入口の設置工事。
	9	併設されたエレベーターのピットに段差がある場合の間仕切り工事。
	10	ピット下を使用する場合の二重スラブ、釣合おもり側の直下部厚壁工事。
	11	通過階のある場合の昇降路救出口設置工事。
	12	鉄骨構造・PC構造ののりばにおける出入口用品取付材および固定用インサート、プレートの設置工事。
	13	のりば出入口のしきい取付用床欠き込み、しきい受け床持ち出し工事およびしきい取付後のモルタル充填工事。
	14	のりば三方枠、インジケータ等と壁間のモルタルまたはロックウール充填工事。
	15	のりば出入口用品取付後の壁ならびに床その他の仕上工事。
建築工事 その他	1	搬入経路の確保、段差解消ならびに搬入用仮設開口、搬入後の復旧工事。
	2	昇降路内建築工事仮設床用（水平養生）の金網、デッキプレートなどの撤去工事。
	3	エレベーター工事着工前までの各階のりば出入口開口部の養生作業。
	4	昇降路内の騒音・振動が居室に伝搬しない配置および躯体構造工事。（防音・防振工事等）
設備工事	1	エレベーター受電端子までの動力用電源・照明用電源・接地線の引込・立上工事および一次側端子への接続工事。
	2	昇降路外のインターホン、監視盤、異なる昇降路を持つ群管理エレベーター（対面配置等）等の配管・配線工事。非常放送その他必要な配管・配線工事ならびに引込・立上工事。監視盤を設置する場合の監視盤までの電源引込工事。
	3	昇降路内の温度が40℃を超える場合の換気設備工事または空調設備工事。
	4	エレベーター遠隔監視用配管・配線工事。（電話中継盤からエレベーター受電端子までの配管・配線工事ならびに引込・立上工事）
	5	ピット内点検用コンセント設備工事。
	6	遮煙のりばドア <b>Smokeproof</b> （スモークプルーフ）を設置する場合の建屋火災報知信号の供給。
	7	火災時管制運転をご採用の場合の火災報知信号の支給。
	8	自家発時管制運転をご採用の場合の買電、自家発電源識別用信号の支給。
	9	自家発時管制運転をご採用の場合の自家発電源のエレベーター受電端子までの引込工事。
	10	昇降路頂部の煙感知器および点検口（施錠装置付）設置工事。

### 次の事項について、ご配慮願います。

計画時にご配慮願います。（●建築工事関連 ○設備工事関連）

- 最上階エレベーターホールへ外部階段などで行ける経路を確保してください。
- 昇降路内の温度は5℃以上40℃以下、湿度は月平均90%以下、日平均95%以下、氷結、結露しないようにしてください。
- 昇降路は有害ガスや甚だしい塵埃などが入らないようにしてください。
- 昇降路および出入口は風雨に直接さらされたり、塩分の影響を受けないようにしてください。
- 昇降路および出入口に直射日光が当たらないようにしてください。
- 医療機器・放送用機器・コンピューター機器などの電源とエレベーター用動力電源の電源系統の分離工事をお願いします。
- 電源電圧の変動は、エレベーター受電端子において動力用は±10%以内、電圧不平衡率は5%以内、照明用は±5%以内に保つよう電源を設置してください。

施工時にご配慮願います。（●建築工事関連）

- 昇降路に他の用途の配管・ダクト等が露出しないように願います。
- 据付工事現場詰所ならびに材料、据付工用具材の保管場所を無償貸与願います。
- 据付工事用電源ならびに試運転用調整時の動力電源等を無償支給願います。
- 仮設揚重機、重機、搬入運搬用台車を無償貸与願います。
- 昇降路内へ浸水防止・止水対策願います。
- エレベーターを工事に使用される場合、別途ご契約ください。

※確認申請手続きに関わる申請費用は、法定手続きのためお客様負担となります。（申請機関により費用が異なるためご確認願います。）  
※工事用使用（適用事業）手続きに関わる労働基準監督署への書類提出、落成検査費用【収入印紙】は、法定手続きのため事業者による提出、費用負担となります。

**お気軽に  
お問い合わせください**  
お見積り・ご照会に際しては、次の事項をお知らせください。

- 1 建物名ならびに建設地住所
- 2 ご希望の機種ならびに台数
- 3 停止階数
- 4 各階の高さ
- 5 電源電圧と周波数
- 6 ご希望の納期

ご不明な点等がございましたら、弊社営業担当が伺いますのでお気軽にお申し付けください。